



**CARAVITA®**

Parasoles y toldos vela exclusivos

# Novedades 2021

## Grande, más grande, GRANDE

El nuevo parasol gigante Grande ofrece, con su impresionante envergadura de hasta 10 metros mucho espacio para invitados.

El robusto parasol está hecho a medida según las necesidades del cliente. Se puede elegir entre varios tamaños, 200 colores de varillaje y más de 120 diseños de tejido acrílico.

Más en la página 36



## Manejo inteligente

Mayor confort con el sistema de radiocontrol WMS inteligente de WAREMA: controle cómodamente uno o más parasoles con un emisor manual o, gracias a los sensores inteligentes, de forma totalmente automática según las condiciones meteorológicas.

Más en la página 31



## Ahora más rápido

El elegante parasol de mástil lateral Amalfi se puede abrir en solamente pocos segundos gracias a su accionamiento motorizado opcional.

Más en la página 46





## Aire limpio

El excepcional tejido acrílico ProNature es tratado con un acabado especial e invisible purificando así el aire.

Mediante la fotocatalisis con solo 4 m<sup>2</sup> de superficie de tejido ya se eliminan las emisiones de óxido de nitrógeno de 20 000 km de kilometraje de un vehículo.

Más en la página 95

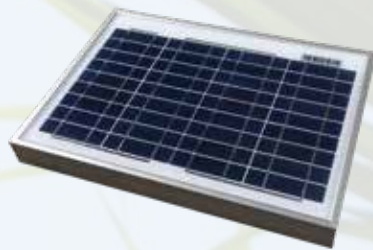

## Aprovechar la energía solar

El talento todoterreno Big Ben está disponible desde ahora también con panel solar. De este modo, el parasol se puede abrir y cerrar sin cables: proporciona flexibilidad e independencia.

Más en la página 31



## Accesorios de confort

¡La base de parasol probada Multicube ahora es aún más cómoda con los nuevos cojines para los asientos!

Los cojines con cubierta 100 % de poliéster son impermeables al agua y resistentes a la suciedad, y están disponibles en tres colores.

Más en la página 64

# CARAVITA Designer

Con CARAVITA Designer, puede conocer nuestros parasoles desde su propia casa a través de una aplicación inteligente utilizando la realidad aumentada.

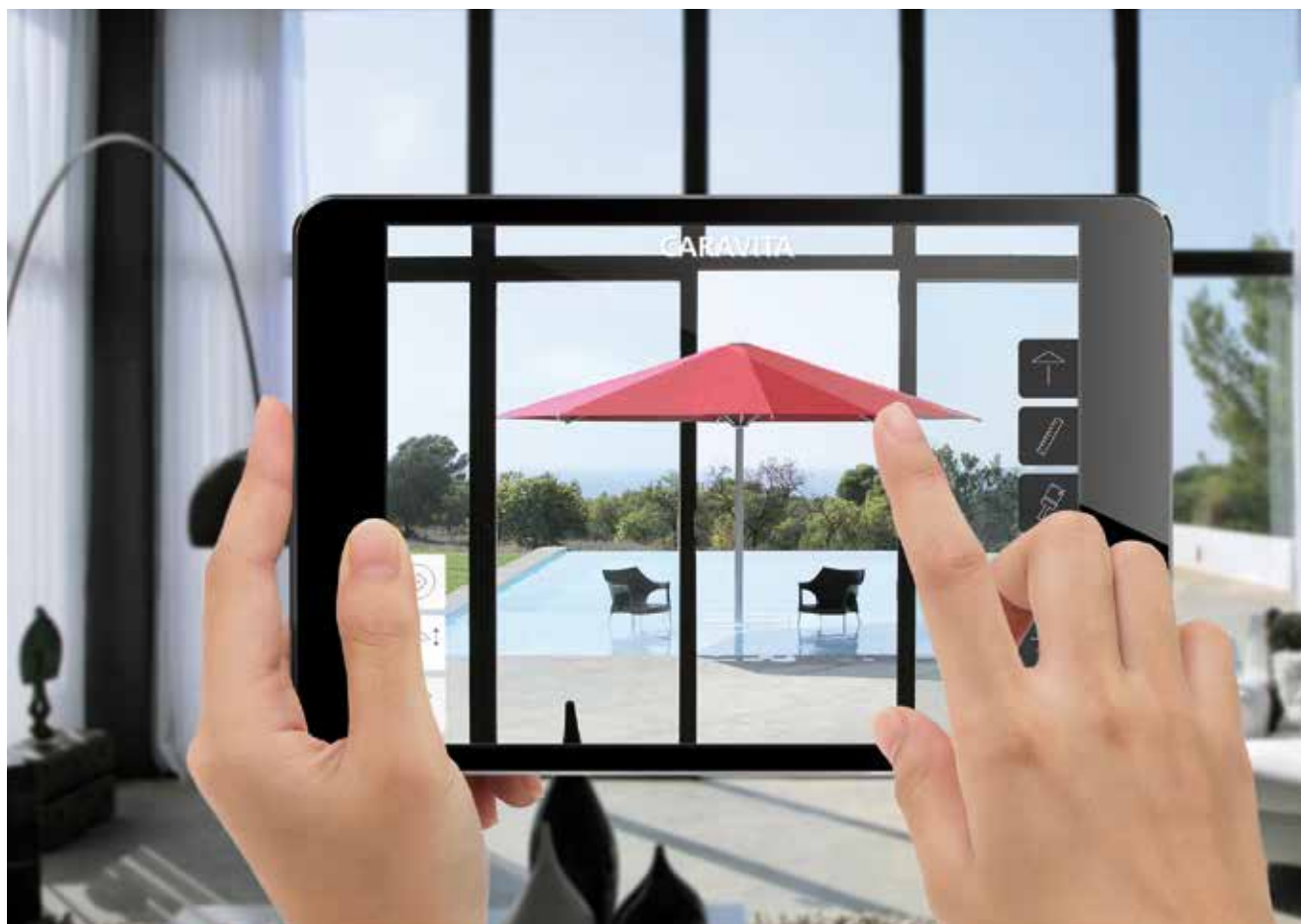

## Aplicación AR para la visualización

CARAVITA Designer es su configurador para la planificación virtual de su parasol. Usando la aplicación de realidad aumentada, se puede configurar fácilmente los parasoles BIG BEN y otros modelos y visualizarlos en su lugar de instalación personal.

La aplicación gratuita es rápida y fácil de instalar y le permite experimentar en vivo cómo quedaría su parasol en la terraza, balcón o en el jardín. Usted determina el tamaño, elige una tela de parasol adecuada y configura el color de bastidor, la motorización y otros extras. La aplicación AR está disponible para iOS y Android.

Encontrará más información acerca de la aplicación aquí: [www.caravita.es/designer](http://www.caravita.es/designer)



CARAVITA  
AR Designer

## Es así de simple



1. Descargue gratuitamente la aplicación "CARAVITA AR Designer" de la App Store (iOS) o Play Store (Android). La mejor opción para la visualización es una tableta, pero también se puede usar un smartphone.

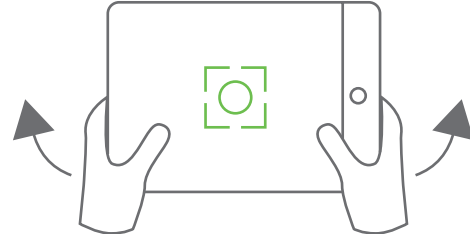

2. Abra la aplicación, seleccione el modelo de parasol y escanee el suelo.

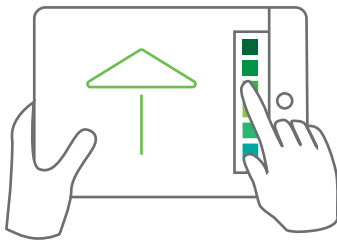

3. Configuración de tamaño, color, tela y muchos extras.

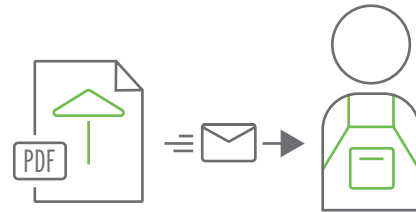

4. Guarde la configuración como archivo PDF y solicite una propuesta de precio sin compromiso a un distribuidor regional de CARAVITA.

## CARAVITA - La fábrica de verano

Pasar tiempo con la familia y los amigos en el jardín, comiendo y celebrando, suelen ser los momentos más bonitos. Ya en primavera, cuando los primeros rayos cálidos de sol invitan a salir a la calle, queremos disfrutar de un confort adicional. Para el tiempo de ocio al aire libre son indispensables los productos de tendencia bien elaborados en el ámbito de la protección solar y contra la intemperie. Esta es la única manera de disfrutar de sus nuevos lugares favoritos y de una sensación de vida al aire libre durante todo el año.

Los parasoles y toldos vela de alta calidad de CARAVITA proporcionan una sombra agradable y fresca, así como una protección esencial contra la radiación UV. Gracias a cómodos accesorios adicionales como los calefactores y los LED podrá crear un ambiente acogedor y noches muy agradables..

Estamos orgullosos de acompañarle con nuestras soluciones en los momentos más bonitos de su vida. Nuestros productos se basan en muchos años de experiencia, precisión artesanal y pasión. Fabricamos su parasol CARAVITA de acuerdo a sus ideas y necesidades.

Ya sea en la hostelería, en hoteles, en guarderías y piscinas o en su jardín privado. CARAVITA es sinónimo de soluciones de protección solar robustas y a medida apreciadas por clientes de todo el mundo.

**¡Descubra el exclusivo ambiente CARAVITA y benefíciense de la garantía de 5 años!**



**5** AÑOS  
GARANTÍA\*

\*5 años según nuestras condiciones de garantía en [www.caravita.es/garantia](http://www.caravita.es/garantia)

## CARAVITA - Cada sombrilla es única

Con CARAVITA no recibirá cualquier parasol, sino un fiable distribuidor de sombra de alta calidad diseñado según sus necesidades personales.



### Hecha a mano para usted

Puede elegir libremente: tamaño, color del mástil, diseño de la tela. De este modo, cada parasol se fabrica de manera completamente individual según las necesidades de nuestros clientes. Con más de 25 años de experiencia, mucha pasión y a partir de materiales de alta calidad, se crea su distribuidor de sombra único. Incluso las sombrillas son únicas y el centro de todas las miradas.

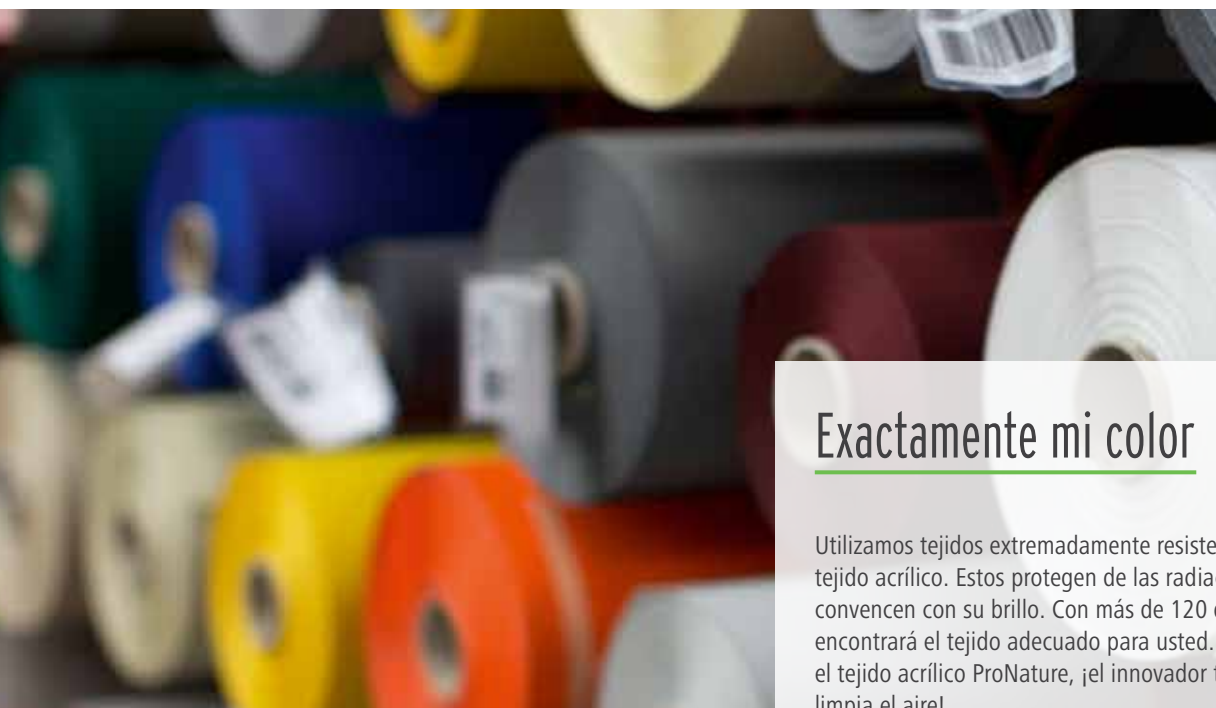

### Exactamente mi color

Utilizamos tejidos extremadamente resistentes de fibras de tejido acrílico. Estos protegen de las radiaciones UV nocivas y convencen con su brillo. Con más de 120 diseños disponibles, encontrará el tejido adecuado para usted. Y una gran novedad: el tejido acrílico ProNature, ¡el innovador tejido de parasol que limpia el aire!





## El material marca la diferencia

Los parasoles de CARAVITA se confeccionan con aluminio de alta calidad. Las varillas reforzadas, un centro macizo y un mástil con hasta 85 mm de diámetro y 5 mm de espesor no solo son más de lo que la mayoría de parasoles ofrecen, sino que también garantizan una enorme estabilidad contra el viento y longevidad. Esto se lo garantizamos también con nuestra garantía de 5 años\*.



## Un contacto personal

¿Desea asesoramiento personal, le gustaría ver los parasoles CARAVITA en persona o está interesado en un montaje? Sin problemas: seguro que tenemos un socio especializado competente en su zona para ocuparse de su necesidad particular.

\*5 años según nuestras condiciones de garantía en [www.caravita.es/garantia](http://www.caravita.es/garantia)

# Visión general

---



## Parasol de mástil central Selection

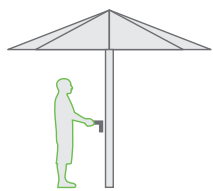

**Samara**  
El parasol con el cómodo mecanismo de manivela.

12

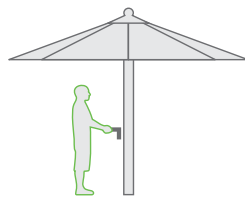

**Big Ben**  
El multitallento con envergadura de hasta 7 metros con LED opcional, calefactores, motor y más. También disponible como Variante Freestyle con techo de la sombrilla a medida.

24

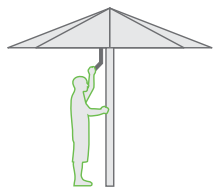

**Supremo**  
Gracias a la sofisticada mecánica deslizante, ¡es más fácil de abrir que cualquier otra sombrilla!

18

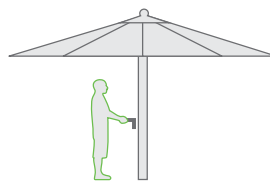

**Grande**  
El parasol gigante a medida: especial para los grandes requisitos de la gastronomía.

36

## Parasol de mástil lateral Selection

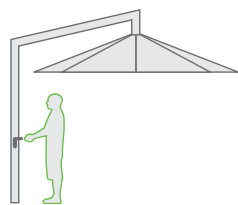

**Amalfi**  
Elegante parasol de mástil lateral con mecánica de manivela. También disponible como DUO con 2 techos de sombrilla o QUADRO con 4.

42

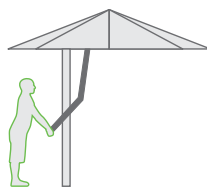

**Belvedere**  
El parasol de mástil lateral con el sofisticado sistema Easy-Flap. Un diseño destacado en el exclusivo jardín privado.

50

## Parasoles Comfia

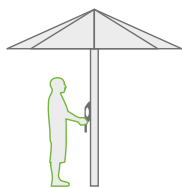

**Comfia Move**  
Parasol de mástil central robusto como modelo inicial para la gastronomía.

56

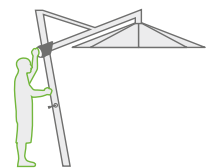

**Comfia Free**  
Este parasol de mástil lateral es prácticamente imbatible en flexibilidad: idóneo para el balcón y la terraza.

60

## Toldo vela

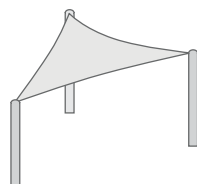

**Summerday**  
El toldo vela para casa y jardín.

66



**All Season**  
El robusto toldo vela All Season proporciona sombra y resiste el viento y el tiempo.

72

**Multicube**  
La base móvil del parasol para la gastronomía

64

**Accesorios**  
Bases de parasol, calefacción, lonas laterales, y mucho más...

78

**5** AÑOS  
GARANTÍA\*



Samara, 3,5 x 3,5 m, Tela 6470, estructura RAL 7016

\*5 años según nuestras condiciones de garantía en [www.caravita.es/garantia](http://www.caravita.es/garantia)



# SAMARA

---

Parasol funcional con mecanismo de manivela.

Vea el parasol SAMARA en acción  
[www.caravita.es/samara](http://www.caravita.es/samara)



# SAMARA



2,5 x 2,5 m, tela acrílica 4034, estructura en plata anodizada, con techo antiviento



El distribuidor de sombra, con su mecánica de manivela de marcha suave, despliega fácilmente su verdadero tamaño y da una cálida bienvenida a sus huéspedes. Samara dosifica rayos de sol calientes durante el día y proporciona temperaturas agradables bajo la sombrilla por la noche. Incluso en su versión más grande, el parasol visualmente ligero sorprende por su fácil manejo.

## Sus ventajas

- Se cierra sobre muebles de terrazas y mesas gracias a un sofisticado mecanismo telescópico
- Estabilidad contra el viento gracias a las varillas de aluminio de alta calidad
- Mecánica de manivela de funcionamiento suave y fiable

### Formas



### Máx.

#### Tamaño

4 x 4 m

3,5 x 4,5 m

Ø 5 m

### Máx.

#### Sombra

16 m<sup>2</sup>

16 m<sup>2</sup>

20 m<sup>2</sup>



## Detalles técnicos

- Manejo** manivela de funcionamiento suave
- Cubierta** Tejido de toldo Premium en más de 120 colores 100% acrílico, resistente a la luz y a la intemperie. Más información en las p. 94-95. También disponible con tejido ignífugo o tejido de PVC (véase p. 95).
- Estructura** blanco RAL 9016, gris antracita RAL 7016 o anodizada en plata, otros colores RAL con suplemento de precio

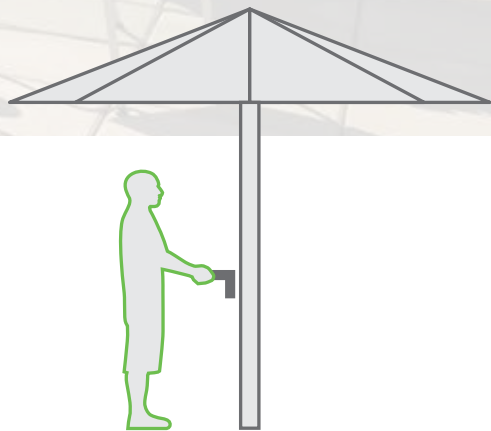

Encontrará más información acerca de Samara aquí: [www.caravita.es/samara](http://www.caravita.es/samara)



# SAMARA

## Centro de varilla de alta calidad

Alta estabilidad: el parasol Samara está equipado con un centro de aluminio especialmente resistente y sólido. Es posible el recubrimiento de polvo en el color RAL deseado.



## Manivela de funcionamiento suave

Muy fácil de usar: Samara puede abrirse y cerrarse con una manivela de acero inoxidable extraíble. El mecanismo dentro del mástil facilita el cierre de la sombrilla con un mínimo de fuerza.





## Mecanismo telescópico sofisticado

La ventaja: ¡Al cerrar el mecanismo telescópico extiende el mástil! Los muebles de la terraza y la mesa pueden quedarse donde están.

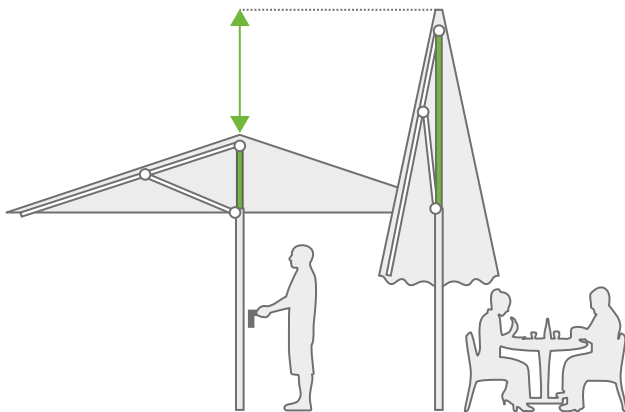

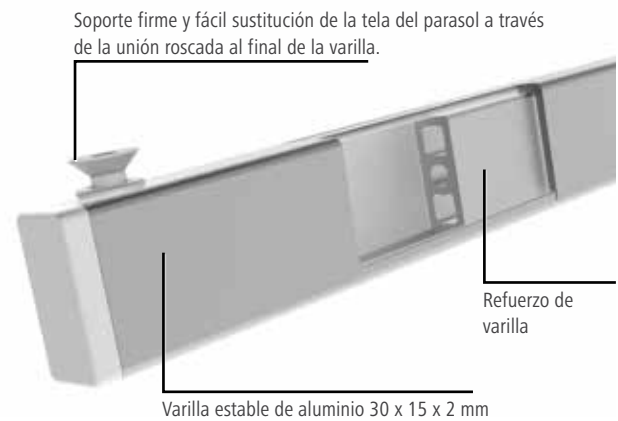

## Varillas estables

Las varillas del parasol de tubo de aluminio de 2 mm de espesor están reforzadas con perfiles especiales en secciones especialmente sometidas a esfuerzos.

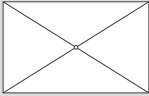

## Tamaños del parasol

		
250 x 250	200 x 300*	Ø 250
300 x 300	200 x 350*	Ø 300
350 x 350*	200 x 400*	Ø 350
400 x 400*	250 x 300*	Ø 400
	250 x 350*	Ø 450*
	250 x 400*	Ø 500*
	300 x 350*	
	300 x 400*	
	300 x 450*	
	350 x 400*	
	350 x 450*	

\* Varillas del parasol reforzadas con perfiles especiales  
Encontrará dimensiones detalladas acerca de Samara en: [www.caravita.es/samara](http://www.caravita.es/samara)

**5** AÑOS  
GARANTÍA\*



Supremo, 4 x 4 m, cubierta 4017 blanca, con techo antiviento  
\*5 años según nuestras condiciones de garantía en [www.caravita.es/garantia](http://www.caravita.es/garantia)



# SUPREMO

---

Parasol con rápido sistema de deslizamiento

Vea el parasol SUPREMO en acción  
[www.caravita.es/supremo](http://www.caravita.es/supremo)



# SUPREMO



Supremo, 3,5 x 3,5 m, cubierta 5800, estructura en plata anodizada, con techo antiviento



It's so easy: con su sofisticado mecanismo deslizable, Supremo abre y cierra mucho más fácil y rápidamente que otros parasoles, incluso los de gran envergadura. Por eso, Supremo no solo es bienvenido en jardines y restaurantes privados, sino que también es apto para guarderías e instalaciones públicas.

## Sus ventajas

- Easy-Lift-Balance asegura una apertura fácil en solo unos segundos
- Se cierra sobre muebles de terrazas y mesas gracias a un sofisticado mecanismo telescópico
- Gran estabilidad contra el viento gracias a la dirección de la varilla doble

### Formas



### Máx.

#### Tamaño

5 x 5 m

4 x 5 m

Ø 5 m

### Máx.

#### Sombra

25 m<sup>2</sup>

20 m<sup>2</sup>

20 m<sup>2</sup>



## Detalles técnicos

- Manejo** mecánica deslizable equilibrada
- Cubierta** Tejido de toldo Premium en más de 120 colores 100% acrílico, resistente a la luz y a la intemperie. Más información en las p. 94-95. También disponible con tejido ignífugo o tejido de PVC (véase p. 95).
- Estructura** blanco RAL 9016, gris antracita RAL 7016 o anodizada en plata, otros colores RAL con suplemento de precio

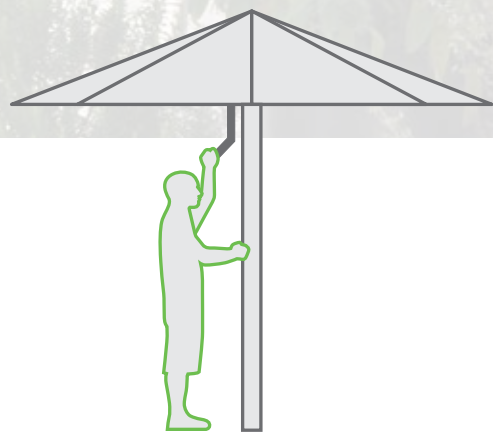

Encontrará más información acerca de Supremo aquí: [www.caravita.es/supremo](http://www.caravita.es/supremo)



# SUPREMO

## Sistema Easy-Lift-Balance

Supremo dispone de una mecánica de parasoles particularmente innovadora: un solo toque con el dedo en el interruptor de bloqueo es todo lo que se necesita para que la sombrilla se despliegue automáticamente por la mitad debido a su propio peso. Ahora simplemente tiene que empujar la manilla ligeramente hacia arriba y bloquearla. Este sistema permite un manejo rápido y sencillo, incluso con parasoles grandes.



## Varillas de doble soporte

El centro de varillas dobles proporciona un doble soporte a las varillas principales a las que se fija el tejido. En las sombrillas grandes, las varillas están reforzadas adicionalmente por un perfil interno de aluminio. Por lo tanto, la sombrilla es especialmente robusta y resistente al viento.



Supremo, 3,5 x 3,5 m, cubierta 7730 azul celeste

## Palanca de acero inoxidable con bloqueo automático

Calidad en todas las piezas: la palanca de acero inoxidable de Supremo no es solo especialmente estable, ¡sino también práctica! Al abrir o cerrar, los cierres de bloqueo automático del parasol se encajan automáticamente.



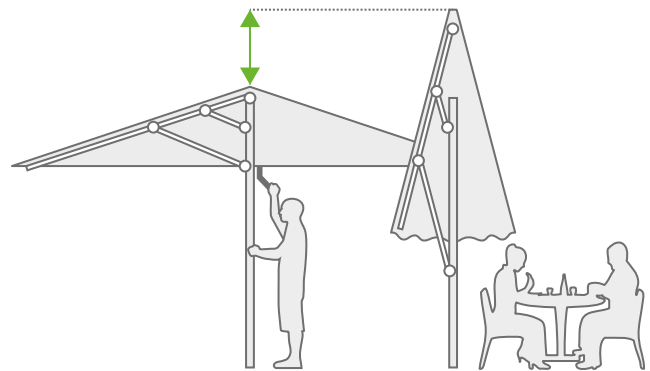

## Mecanismo telescópico sofisticado

La ventaja: ¡Al cerrar el mecanismo telescópico extiende el mástil! Los muebles de la terraza y la mesa pueden quedarse donde están.



## Tamaños del parasol

		
300 x 300	200 x 350	Ø 350
350 x 350	200 x 400	Ø 400
400 x 400*	250 x 300	Ø 450
450 x 450*	250 x 350	Ø 500*
500 x 500*	250 x 400*	
	250 x 450*	
	300 x 400*	
	300 x 450*	
	300 x 500*	
	350 x 400*	
	350 x 450*	
	350 x 500*	
	400 x 500*	

\*Varillas reforzadas con un perfil interno de aluminio adicional  
Encontrará dimensiones detalladas acerca de Supremo en: [www.caravita.es/supremo](http://www.caravita.es/supremo)

**5** AÑOS  
GARANTÍA\*



**NUEVO:**

Motor con mando  
a distancia

\*5 años según nuestras condiciones de garantía en [www.caravita.es/garantia](http://www.caravita.es/garantia)





# BIG BEN

Robusto parasol gigante para un máximo confort

Vea el parasol BIG BEN en acción  
[www.caravita.es/bigben](http://www.caravita.es/bigben)



# BIG BEN



Big Ben, 4 x 4 m, cubierta 7850 hierbabuena, estructura RAL 9001 blanco crema, con techo antiviento



El parasol gigante Big Ben de calidad profesional absoluta es el centro de atención en todas las terrazas. Majestuoso y elegante, indica a los huéspedes ya desde lejos: aquí te puedes sentar cómodamente y protegido. Con sus muchos extras, su gran estabilidad contra el viento y su envergadura de hasta 7 m, ha sido especialmente desarrollado para satisfacer las altas exigencias de la industria de la hostelería y la gastronomía.

## Sus ventajas

- Parasol gigante profesional con envergadura de hasta 7 m
- Se cierra sobre muebles de terrazas y mesas gracias a un mecanismo telescópico
- Gran estabilidad contra el viento gracias al sólido mástil y al centro de aluminio de alta calidad
- Muchos extras: accionamiento eléctrico, calefactor eléctrico, iluminación LED en las varillas y más

### Formas



### Máx.

#### Tamaño

6 x 6 m

5 x 7 m

Ø 7 m

6 m

### Máx.

#### Sombra

36 m<sup>2</sup>

35 m<sup>2</sup>

38 m<sup>2</sup>

16 m<sup>2</sup>



## Detalles técnicos

- Manejo** Mecánica de manivela o eléctrica (de forma opcional con panel solar o sistema de radiocontrol WMS)
- Cubierta** Tejido de toldo Premium en más de 120 colores 100% acrílico, resistente a la luz y a la intemperie. Más información en las p. 94-95. También disponible con tejido ignífugo o tejido de PVC (véase p. 95).
- Estructura** Color RAL según la carta de colores incluido
- Extras** Funda de protección incluida

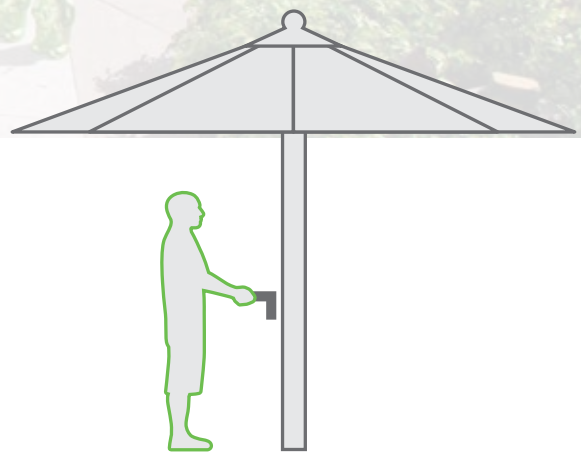

Encontrará más información acerca de Big Ben aquí: [www.caravita.es/bigben](http://www.caravita.es/bigben)



# BIG BEN

## Estructura duradera

En la robusta estructura del Big Ben solo se utilizan los mejores materiales y perfiles de aluminio especialmente resistentes. El mástil macizo tiene un diámetro de 84 mm y un espesor de 5 mm, lo que lo hace más resistente que la mayoría de su clase.



## Práctica guía de ayuda

Facilita considerablemente el montaje de la sombrilla grande. Simplemente atornillar el tornillo de ajuste en el casquillo de suelo o en el pie de apoyo. Colocar la sombrilla en posición. Ensartar la guía de ayuda en el tornillo y presionar la sombrilla con fuerza. Atornillar y listo.



## Tamaños del parasol

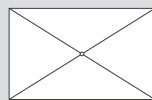

200 x 300	300 x 600	400 x 650
200 x 350	350 x 400	400 x 700
200 x 400	350 x 450	450 x 550
250 x 300	350 x 500	450 x 600
250 x 350	350 x 550	450 x 650
250 x 400	350 x 600	450 x 700
300 x 350	350 x 650	500 x 550
300 x 400	400 x 450	500 x 600
300 x 450	400 x 500	500 x 650
300 x 500	400 x 550	500 x 700
300 x 550	400 x 600	

Encontrará dimensiones detalladas acerca de Big Ben en: [www.caravita.es/bigben](http://www.caravita.es/bigben)

## ¡Resistente al viento hasta 100 km/h!

Su estructura masiva hace que el Big Ben sea extremadamente robusto. Para demostrarlo, el parasol profesional ha sido probado por ingenieros estructurales y en un túnel de viento, en el que la versión de 3 x 3 m resiste incluso vientos de tormenta de hasta 100 km/h.



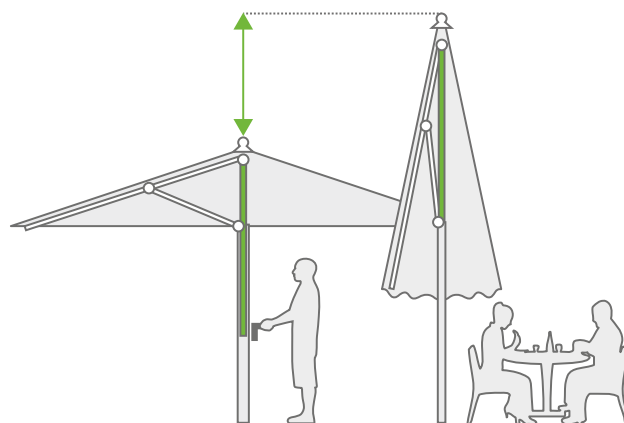

## Mecanismo telescópico

La ventaja: ¡Al cerrar el mecanismo telescópico extiende el mástil! Los muebles de la terraza y la mesa pueden quedarse donde están.

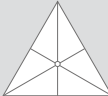

## Tamaños del parasol

		
300 x 300	Ø 300	Ø 300
350 x 350	Ø 350	Ø 350
400 x 400	Ø 400	Ø 400
450 x 450	Ø 450	Ø 450
500 x 500	Ø 500	Ø 500
550 x 550	Ø 550	Ø 550
600 x 600	Ø 600	Ø 600
	Ø 650	Ø 650
	Ø 700	

Encontrará dimensiones detalladas acerca de Big Ben en: [www.caravita.es/bigben](http://www.caravita.es/bigben)

# BIG BEN extras opcionales

## Calefactor eléctrico

Con los calefactores eléctricos integrados para el Big Ben puede crear un ambiente de bienestar al aire libre incluso en los días fríos. Ideal para largas tardes; por supuesto en la gastronomía, pero también en jardines privados. El cableado es invisible y está bien protegido directamente en la estructura. Los calefactores eléctricos extraíbles se conectan simplemente en las conexiones del extremo de las varillas.

La luz y la calefacción pueden encenderse y apagarse individualmente con el interruptor central situado en la parte superior del mástil. Opcionalmente, los calefactores eléctricos infrarrojos con tecnología Ultra Low Glare también se pueden manejar cómodamente a través de la App por Bluetooth.

**Consejo:** pida ahora mismo su parasol con cableado preinstalado. No es posible el reequipamiento. De este modo, le ofrecerá más flexibilidad. Estaremos encantados de asesorarle sobre todas las posibilidades en torno al tema de la protección contra la intemperie.

## Elegance: iluminación integrada en las varillas

Con la iluminación LED integrada en las varillas Elegance hace que cada terraza brille. De diseño elegante y discreto, las modernas tiras LED proporcionan una luz agradable. El encendido y apagado funciona cómodamente a través del interruptor central del mástil o por mando a distancia. Este último también permite atenuar la luz. También disponible con tiras de LED de colores.

Las tiras se pueden montar tanto en la parte inferior de las varillas como en la parte superior para una iluminación indirecta.



Big Ben, 4 x 4 m, tela acrílica ProNature Brasserie, estructura gris antracita RAL 7016, con techo antiviento, calefactor e iluminación LED

## Big Ben con motor WMS

¡El Big Ben motorizado ofrece comodidad de la clase extra! Con sólo pulsar un botón en el mando a distancia, se pueden abrir o cerrar varias sombrillas simultáneamente ¡en tan solo dos minutos! Una ventaja inmejorable para los restauradores, ya que el manejo de grandes parasoles nunca había sido tan fácil.

El motor WMS inteligente también puede interconectarse fácilmente por radio con otros productos de protección solar. Así, tendrá todo bajo control con un solo emisor manual.

## Big Ben con energía solar

Como alternativa al motor WMS, el Big Ben también está disponible con un accionamiento autosuficiente alimentado por energía solar. El panel solar utiliza la energía solar y carga la batería integrada en el motor. Cuando está cargado por completo, su potencia es suficiente para abrir y cerrar al menos cinco veces la sombrilla. Es idóneo cuando no hay conexión de red o cuando no es posible el tendido de cables.



Big Ben 5 x 5 m, cubierta 4003, estructura DB 703; con accionamiento solar del motor, iluminación LED y base de parasol Multicube (60 cm)

## Techo antiviento

El techo antiviento difiere de la caperuza antiviento por la estructura adicional. Le otorga a la sombrilla una apariencia interesante y lo hace aún más resistente al viento.



## Misting (sistema de pulverización)

Un sistema de pulverización proporciona una temperatura agradable bajo el parasol. Las tuberías de agua están integradas discretamente en el mástil y el bastidor.



**5** AÑOS  
GARANTÍA\*







# BIG BEN FREESTYLE

Sombrilla High-End a medida

Más sobre el parasol BIG BEN FREESTYLE  
[www.caravita.es/freestyle](http://www.caravita.es/freestyle)



# BIG BEN FREESTYLE



Big Ben FREESTYLE, aprox. 3,5 x 5,5 m, cubierta 4026 beige, estructura DB 703 fina, con tiras de LED



Cuando los tamaños estándar no son suficientes, se utiliza Big Ben Freestyle. El parasol profesional para la gastronomía se fabrica individualmente de acuerdo con las especificaciones del cliente. Se puede elegir la forma y el tamaño libremente. Con una longitud lateral de hasta siete metros y una superficie de 36 m<sup>2</sup>, el Big Ben Freestyle no solo garantiza un ensombrecimiento eficiente, sino que también pone el acento en el diseño gracias a su forma inusual.

## Sus ventajas

- Parasol gigante en forma y tamaño individual
- Se cierra sobre muebles de terrazas y mesas gracias a un mecanismo telescópico
- Gran estabilidad contra el viento gracias al sólido mástil y al centro de aluminio de alta calidad
- Muchos extras: calefactor eléctrico, iluminación LED en las varillas y más



## Detalles técnicos

- Manejo** Mecánica de manivela
- Cubierta** Tejido de toldo Premium en más de 120 colores 100% acrílico, resistente a la luz y a la intemperie. Más información en las p. 94-95. También disponible con tejido ignífugo (véase p. 95).
- Estructura** Color RAL según la carta de colores incluido
- Detalles técnicos** ver Big Ben (p. 24-31)

## Aplicaciones individuales

Diseñamos su Big Ben Freestyle in situ adaptado a los requerimientos del espacio. (plano del proyecto en la página 32)

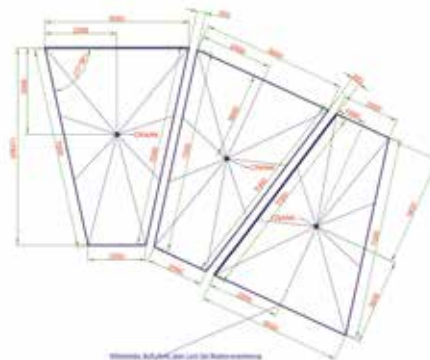

Encontrará más información acerca de Big Ben FREESTYLE aquí: [www.caravita.es/freestyle](http://www.caravita.es/freestyle)



**5** AÑOS  
GARANTÍA\*



Grande, 9 m redondo, tela acrílica ProNature Brasserie, estructura gris antracita RAL 7016, con techo antiviento



# GRANDE

Parasol gigante a medida

Más sobre el parasol GRANDE  
[www.caravita.es/grande](http://www.caravita.es/grande)



# GRANDE



Grande, 9 m redondo, tela acrílica ProNature Brasserie, estructura gris antracita RAL 7016, con techo antiviento



## Sus ventajas

- Se cierra sobre muebles de terrazas y mesas gracias a un sofisticado mecanismo telescópico
- Estabilidad contra el viento gracias a las varillas de aluminio de alta calidad
- Mecánica de manivela de funcionamiento suave y fiable

Grande, más grande, GRANDE. Allá donde las sombrillas estándar no basten, el robusto parasol de mástil central destaca con su gran envergadura. En la gastronomía, el distribuidor de sombra ofrece con su superficie de hasta casi 80 m<sup>2</sup> una agradable atmósfera para un gran número de clientes.

### Formas



### Máx.

#### Tamaño

8 x 8 m

6 x 8 m

Ø 10 m

### Máx.

#### Sombra

64 m<sup>2</sup>

48 m<sup>2</sup>

79 m<sup>2</sup>



## Detalles técnicos

- Manejo** manivela de funcionamiento suave
- Cubierta** Tejido de toldo Premium en más de 120 colores 100% acrílico, resistente a la luz y a la intemperie. Más información en las p. 94-95. También disponible con tejido ignífugo o tejido de PVC (véase p. 95).
- Estructura** Color RAL según la carta de colores incluido

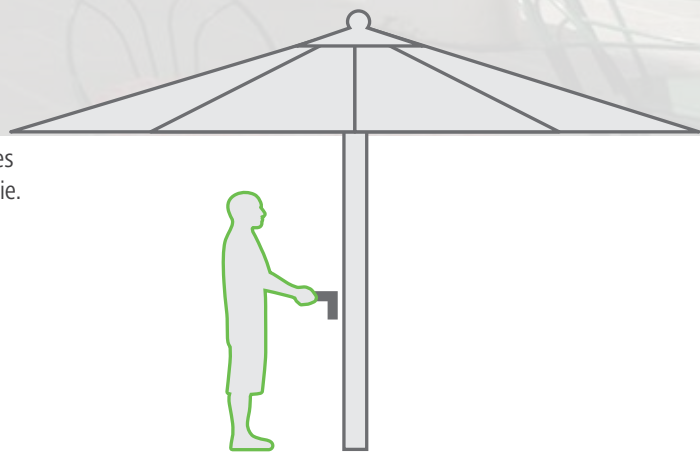

Encontrará más información acerca de Grande aquí: [www.caravita.es/grande](http://www.caravita.es/grande)



# GRANDE

## Estructura duradera

En la robusta estructura del Grande solo se utilizan los mejores materiales y perfiles de aluminio especialmente resistentes. El mástil macizo tiene un diámetro de 120 mm y un espesor de 5 mm, lo que lo hace más resistente que la mayoría de su clase.



## Anclaje robusto

El mástil se fija con varios tornillos a una pesada losa de acero de 450 kg. La losa se coloca en un cemento de hormigón. De este modo, el Grande es seguro y estable sea cual sea la situación meteorológica.



Grande, 9 m redondo, tela acrílica ProNature Marfil, estructura gris antracita RAL 7016, con techo antiviento



## Mecanismo telescópico sofisticado

La ventaja: ¡Al cerrar el mecanismo telescópico extiende el mástil! Los muebles de la terraza y la mesa pueden quedarse donde están.

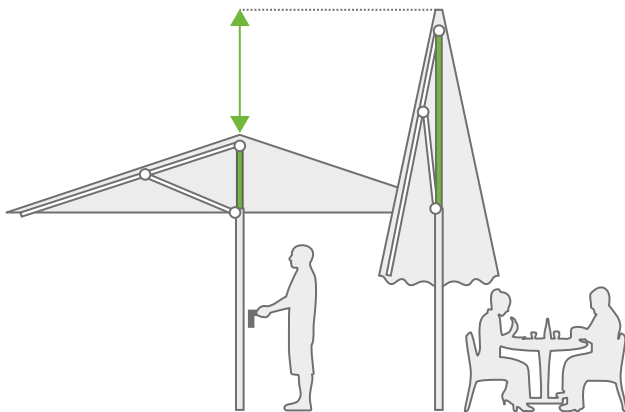

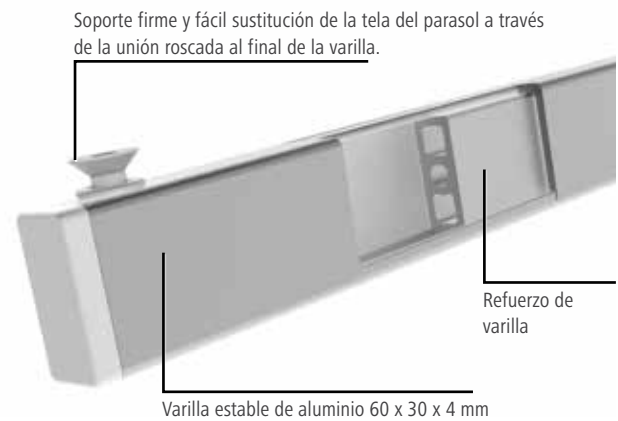

## Varillas resistentes

Las varillas del parasol de aluminio resistente de 60 x 30 mm con refuerzos en U adicionales proporcionan estabilidad contra el viento también con envergaduras elevadas.

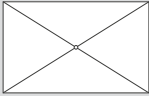

## Tamaños del parasol

		
650 x 650	400 x 800*	Ø 750
700 x 700	500 x 800*	Ø 800
750 x 750*	600 x 700*	Ø 850
800 x 800*	600 x 800*	Ø 900
		Ø 950*
		Ø 1000*

\* Varillas del parasol reforzadas con perfiles especiales  
Encontrará dimensiones detalladas acerca del Grande en: [www.caravita.es/grande](http://www.caravita.es/grande)

**5** AÑOS  
GARANTÍA\*



Amalfi, 3,5 x 3,5 m, tela acrílica ProNature Apricot, estructura RAL 7016 antracita  
\*5 años según nuestras condiciones de garantía en [www.caravita.es/garantia](http://www.caravita.es/garantia)



# AMALFI

Elegante parasol de mástil lateral

Vea el parasol AMALFI en acción  
[www.caravita.es/amalfi](http://www.caravita.es/amalfi)



# AMALFI



Amalfi, aprox. 3,5 x 3,5, tela acrílica ProNature Brasserie, estructura gris antracita RAL 7016



El techo de sombrilla de Amalfi flota libremente y parece ligero. El mástil del parasol está situado en el lateral, lo que crea mucho espacio para mesas y sillas. Si el sol se mueve a lo largo del día, la sombra permanece aún así siempre donde se la necesita. Ya que Amalfi se puede girar 360° con el pie giratorio de acero inoxidable opcional sin tener que mover la base.

## Sus ventajas

- Robusta estructura de aluminio para una alta estabilidad contra el viento
- Torno de cable manivela integrada de funcionamiento suave
- Mástil disponible para montaje mural
- Opcionalmente con pie giratorio de acero inoxidable
- Opcionalmente disponible con dos o cuatro techos de sombrilla

### Formas



### Máx.

#### Tamaño

3,5 x 3,5 m

3 x 4 m

Ø 4 m

### Máx.

#### Sombra

12 m<sup>2</sup>

12 m<sup>2</sup>

12 m<sup>2</sup>



## Detalles técnicos

- Manejo** Manivela o motor
- Cubierta** Tejido de toldo Premium en más de 120 colores 100% acrílico, resistente a la luz y a la intemperie. Más información en las p. 94-95. También disponible con tejido ignífugo o tejido de PVC (véase p. 95).
- Estructura** Color RAL según la carta de colores incluido

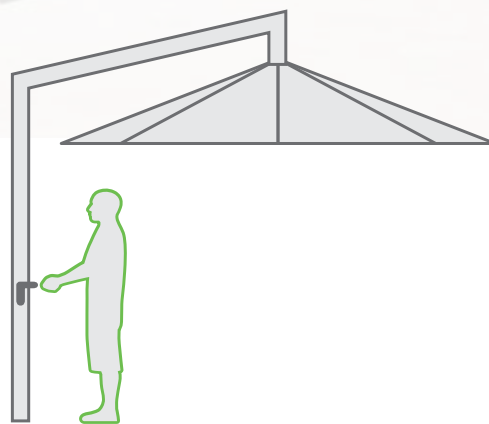

Encontrará más información acerca de Amalfi aquí: [www.caravita.es/amalfi](http://www.caravita.es/amalfi)



# AMALFI

## Accionamiento del motor

Con el accionamiento eléctrico del motor, Amalfi ahora se abre y cierra de forma aún más rápida y cómoda. El pulsador está integrado de forma práctica directamente en la carcasa del motor en el mástil. (Sensores u otros componentes de control electrónico no están disponibles)



## Opcional: pie giratorio de acero inoxidable

Mecanismo sofisticado: el pie orientable en 360° de acero inoxidable se desenrosca directamente en el casquillo de suelo o en el pie de apoyo. La función giratoria se desbloquea cómodamente al pisar el pedal. Si se suelta el pedal, el mecanismo se enclava y mantiene la sombrilla en esa posición.



Amalfi, 3,5 x 3,5, tela acrílica 7390, estructura gris antracita RAL 7016

## Torno de cable manivela de funcionamiento suave

Amalfi se abre y cierra cómodamente gracias al torno de cable manivela de funcionamiento suave. De bloqueo automático, mantiene la sombrilla en cualquier posición.





## Montaje mural compacto

Monte Amalfi en muros, paredes y barandillas para ahorrar espacio. Fabricamos el mástil High-Power con espesor de 60 mm y 4 mm para usted según sus requisitos al pie de la letra, como la altura del montaje mural, la altura deseada de la manivela, etc. Tras cerrar el parasol, Amalfi se puede rotar hacia un lado para ahorrar espacio.

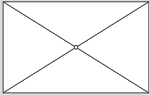

## Tamaños del parasol

		
200 x 200	200 x 300	Ø 250
250 x 250	200 x 350	Ø 300
300 x 300	200 x 400	Ø 350
350 x 350	250 x 300	Ø 400
	250 x 350	
	250 x 400	
	300 x 350	
	300 x 400	

Encontrará dimensiones detalladas acerca de Amalfi en: [www.caravita.es/amalfi](http://www.caravita.es/amalfi)

# AMALFI DUO 1 & 2

## Doble espacio a la sombra

Amalfi DUO 1 lleva dos techos de parasol en un mástil central High-Power con un espesor de 70 mm y 4 mm. También da sombra con elegancia a grandes superficies y crea así dos áreas separadas gracias a su mástil de posición central. Dependiendo de las necesidades, los dos techos pueden abrirse independientemente uno del otro.

Amalfi DUO 2 combina el encanto del clásico parasol de mástil lateral con la robustez de un parasol para grandes superficies. El potente mástil de 150 mm está colocado en un lateral, de modo que la zona de sombra se puede utilizar de forma flexible: por ej., para mesas largas, zonas de asientos individuales o una fila de tumbonas a lo largo de una piscina. Ambos techos del parasol pueden abrirse independientemente uno del otro.



## Tamaños del parasol

200 x 200	200 x 300		Ø 250
250 x 250	200 x 350		Ø 300
300 x 300	200 x 400*		Ø 350
350 x 350	250 x 300		Ø 400
	250 x 350		
	250 x 400*		
	300 x 350		
	300 x 400*		

Encontrará dimensiones detalladas acerca de Amalfi en: [www.caravita.es/amalfi](http://www.caravita.es/amalfi)

\* no disponible en la variante DUO 2

Puede encontrar inspiraciones y fotos de referencia para Amalfi DUO y Amalfi QUADRO en: [www.caravita.de/amalfi](http://www.caravita.de/amalfi)



# AMALFI QUADRO

## Cuádruple espacio a la sombra

Con sus cuatro tejados suspendidos, Amalfi QUADRO confiere un ambiente fresco y ligero a las terrazas grandes. Ya sea para descansar tomando una taza de café, compartir una comida con clase con los amigos o para disfrutar de un helado con los niños: Amalfi QUADRO logra un espacio abierto suficiente para todos sus invitados con hasta 49 m<sup>2</sup> de sombra.

Se han combinado un diseño elegante y clásico y una alta funcionalidad para crear una mezcla con estilo. Según sea necesario, se puede abrir cada uno de los cuatro techos de los parasoles independientemente del resto.



## Tamaños del parasol

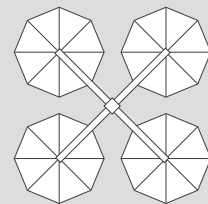
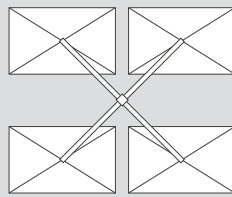
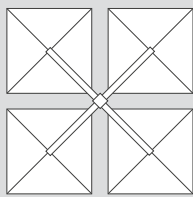

200 x 200

250 x 300

Ø 250

250 x 250

300 x 350

Ø 300

300 x 300

Ø 350

350 x 350

Ø 400

Encontrará dimensiones detalladas acerca de Amalfi en: [www.caravita.es/amalfi](http://www.caravita.es/amalfi)

Telas del parasol P. 92

Bases de parasol P. 78

Accesorios P. 90

**5** AÑOS  
GARANTÍA\*



Belvedere, 4 m redondo, cubierta 4017 blanca, estructura RAL 7016 antracita  
\*5 años según nuestras condiciones de garantía en [www.caravita.es/garantia](http://www.caravita.es/garantia)



# BELVEDERE

---

Parasol de mástil lateral con sistema Easy-Flap

Vea el parasol BELVEDERE en acción  
[www.caravita.es/belvedere](http://www.caravita.es/belvedere)



# BELVEDERE

Belvedere, 4 m redondo, cubierta 7910 turquesa, estructura RAL 9016 blanco tráfico, con techo antiviento



Belvedere es probablemente el parásol más rápido del mundo. Gracias a la inteligente tecnología Easy-Flap, ¡su techo se puede abrir en cuestión de segundos! Cuando está cerrado, se mantiene erguido y ahorra espacio como un parásol de mástil central; cuando se abre, se transforma en un parásol de mástil lateral con un uso óptimo del espacio y un diseño único.

## Sus ventajas

- La robusta estructura de aluminio garantiza la longevidad
- Sistema Easy-Flap para una apertura en tan solo segundos
- Más confort gracias al pie giratorio de 360° de acero inoxidable (opcional)
- Aspecto único y componentes de alta calidad

### Formas



### Máx. Tamaño

3 x 3 m

Ø 4 m

### Máx. Sombra

9 m<sup>2</sup>

12 m<sup>2</sup>



## Detalles técnicos

- Manejo** Mecanismo de palanca sofisticado
- Cubierta** Tejido de toldo Premium en más de 120 colores 100% acrílico, resistente a la luz y a la intemperie. Más información en las p. 94-95. También disponible con tejido ignífugo (véase p. 95).
- Estructura** blanco RAL 9016, gris antracita RAL 7016 o aluminio blanco RAL 9006

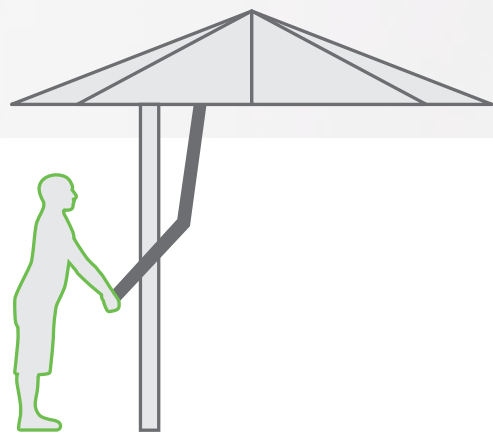

Encontrará más información acerca de Belvedere aquí: [www.caravita.es/belvedere](http://www.caravita.es/belvedere)



# BELVEDERE

## Sistema easy-flap

Belvedere dispone de un mecanismo de apertura único en el sector de los parasoles. Cerrado solo precisa tan poco espacio como un parasol de mástil central. Al abrirlo el techo del parasol se aparta a un lado y se convierte en un práctico parasol de mástil lateral.



## Pie giratorio de acero inoxidable

Mecanismo sofisticado: el pie orientable en 360° de acero inoxidable se desenrosca directamente en el casquillo de suelo o en el pie de apoyo. La función giratoria se desbloquea cómodamente al pisar el pedal. Si se suelta el pedal, el mecanismo se enclava y mantiene la sombrilla en esa posición.



Belvedere, 4 m redondo, cubierta 4017 blanca, estructura RAL 7016 antracita, con techo antiviento

## Centro de varilla de alta calidad

Los componentes del parasol con más carga, los centros, son de aluminio macizo. Esto garantiza una alta estabilidad y un largo disfrute de este distribuidor de sombra. Los centros pueden ser recubiertos en cualquier color estándar RAL para combinar con el color de bastidor.



## Mástil robusto

Belvedere dispone de un mástil extremadamente estable de 60 x 60 mm con un espesor de 4 mm. En los parasoles cuadrados, se suministra por defecto el mástil en la versión «IZQUIERDA». El centro del parasol se encuentra a la izquierda del mástil. Si el mástil tuviera que suministrarse en la versión «derecha», indíquelo en el momento de realizar el pedido.

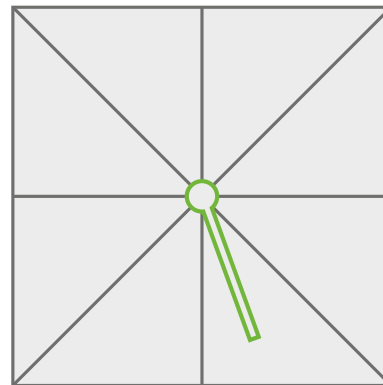

Versión IZQUIERDA (estándar)

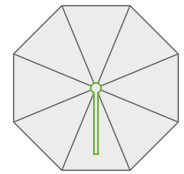

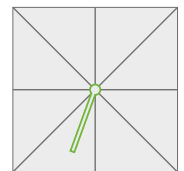

Sombrilla redonda



Versión DERECHA

## Tamaños del parasol

	
250 x 250	Ø 350
300 x 300	Ø 400

Encontrará dimensiones detalladas acerca de Belvedere en: [www.caravita.es/belvedere](http://www.caravita.es/belvedere)

# Comfia Move

Comfia Move, 4 m redondo, color de tejido crudo, color del bastidor negro mate, con caperuza antiviento



El parasol de mástil central Comfia Move es un sólido modelo inicial para tamaños del parasol de hasta 4 m de envergadura. Es idóneo para bares al aire libre y terrazas en la hostelería.

## Sus ventajas

- Se cierra sobre muebles de terrazas y mesas gracias a un sofisticado mecanismo telescópico
- La presión del viento puede salir a través de la caperuza antiviento
- Asidero con sistema de bloqueo patentado
- Fácil apertura con función de encaje
- Robustos gracias a un mástil firme de 60 mm de diámetro y a las varillas (18 x 30 x 2 mm) fabricadas en aluminio de alta calidad

### Formas



### Máx.

#### Tamaño

3,5 x 3,5 m

3 x 4 m

Ø 3,5 m

### Máx.

#### Sombra

12 m<sup>2</sup>

12 m<sup>2</sup>

10 m<sup>2</sup>





## Detalles técnicos

- Manejo** Sistema de deslizamiento
- Cubierta** Cubierta robusta de poliéster teñido con toberas de hilar (para imágenes, véase la página siguiente). Opcionalmente disponible con tejido de toldo acrílico Premium en más de 120 colores.
- Estructura** negro mate  
(para imágenes, véase la página siguiente)

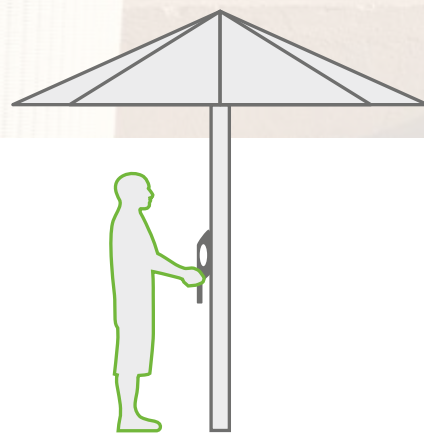

Encontrará más información acerca de Comfia Move aquí: [www.caravita.es/comfia-move](http://www.caravita.es/comfia-move)



# Comfia Move

## Mecanismo telescópico sofisticado

La ventaja: ¡al cerrar, el mecanismo telescópico extiende el mástil!  
Los muebles de la terraza y la mesa pueden quedarse donde están.

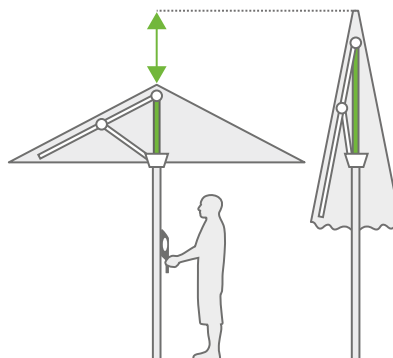

## Detalles



## Base de parabol

En el precio está incluida una de los dos bases de parabol que se muestran:



Bases en cruz\*

\* Se deben instalar las bases en obra y se deben rellenar con losas de 50 x 50 cm.



Casquillo de suelo\*\*

\*\* El casquillo de suelo debe hormigonarse en obra a prueba de heladas.

## Color y diseño

Color de bastidor



negro mate

Color de la tela





antracita

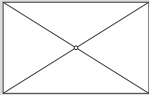

crudo

## Tamaños del parasol

		
250 x 250	200 x 300	Ø 300
300 x 300	300 x 400	Ø 350
350 x 350		

Encontrará dimensiones detalladas acerca de Comfia Move en: [www.caravita.es/comfia-move](http://www.caravita.es/comfia-move)

# Comfia Free



Comfia Free, 3,5 m redondo, color de tejido crudo, color del bastidor negro mate, con caperuza antiviento



El Comfia Free convence por su elevada flexibilidad. El mástil puede girarse 360° y, además, el techo de sombrilla se puede inclinar hasta 140°. Idóneo para el sol del atardecer o como protección visual.

## Sus ventajas

- Sombrilla orientable en 360° por medio de un pedal de pie
- Manivela para abrir y cerrar
- Inclinación del techo de sombrilla libre a través del asidero del mástil y adicionalmente orientable 140° gracias al mecanismo de rotación.
- Estable gracias a un mástil firme de 65 x 98 mm y a las varillas (20 x 26 x 2 mm) de aluminio de alta calidad
- La presión del viento puede salir a través de la caperuza antiviento

### Formas



### Máx.

#### Tamaño

3 x 3 m

Ø 3 m

### Máx.

#### Sombra

9 m<sup>2</sup>

7 m<sup>2</sup>



## Detalles técnicos

- Manejo** Sistema de deslizamiento
- Cubierta** Cubierta robusta de poliéster teñido con toberas de hilar (para imágenes, véase la página siguiente). Opcionalmente disponible con tejido de toldo acrílico Premium en más de 120 colores.
- Estructura** negro mate o blanco mate (para imágenes, véase la página siguiente)

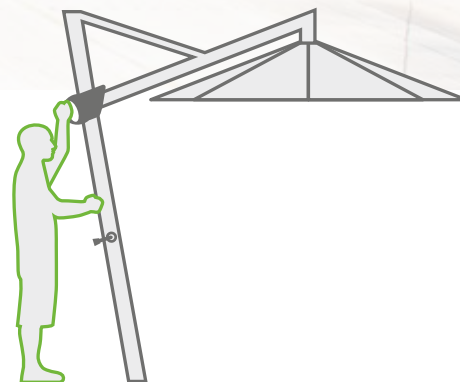

Encontrará más información acerca de Comfia Free aquí: [www.caravita.es/comfia-free](http://www.caravita.es/comfia-free)



# Comfia Free

## Mecanismo de rotación sofisticado

La inclinación del techo del parásol se puede regular libremente gracias al asidero del mástil. El pedal de pie permite girar la sombrilla libremente 360°. Además, el techo de sombrilla se puede inclinar hasta 140°.

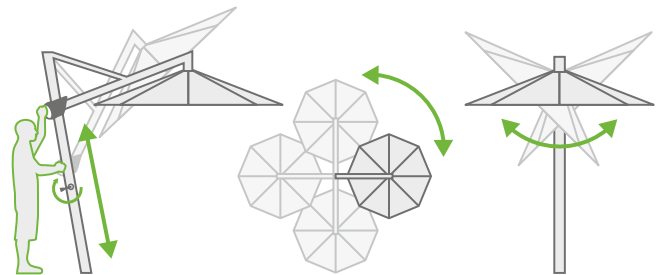

## Detalles



## Base de parásol

En el precio está incluida una de los dos bases de parásol que se muestran:



Bases en cruz\*

\* Se deben instalar las bases en obra y se deben rellenar con losas de 50 x 50 cm.



Casquillo de suelo\*\*

\*\* El casquillo de suelo debe hormigonarse en obra a prueba de heladas.

## Color y diseño

### Color de bastidor



negro mate



blanco mate

### Color de la tela



antracita



crudo

## Tamaños del parasol

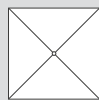

270 x 270

300 x 300



Ø 300

Encontrará dimensiones detalladas acerca de Comfia Move en: [www.caravita.es/comfia-move](http://www.caravita.es/comfia-move)

# MULTICUBE

Más espacio  
para sus  
clientes



El Multicube de gaviones se compone de robustas jaulas de acero con revestimiento de madera y es el sustituto ideal de las tradicionales bases de parasol con losas. El Multicube móvil crea una atmósfera acogedora para los huéspedes adicionales y garantiza un diseño flexible del exterior; sin necesidad de instalar casquillos de suelo.

## Sus ventajas

- Transportable gracias al dispositivo elevador para carretilla elevadora
- Tamaño, medida y color individual
- Medio publicitario ideal
- Fácilmente reequipable



Variaciones de color de la edición con asiento de madera (madera de coníferas, triple sellado)



Ecrú



marrón claro



antracita

Variantes de color de los cojines



beige cálido



soft stone



storm grey





**5 AÑOS**  
GARANTÍA\*



## Multicube

### Información sobre el producto

- Jaula de acero de tapetes de doble varilla en calidad galvanizada con suelo
- Adecuado para todas las bases de parasol CARAVITA con losas de 40 cm x 40 cm
- Medida de relleno: aprox. 34 cm x 34 cm
- con revestimiento de madera de coníferas

### Multicube Kits

- Compuesto de cuatro Multicubes individuales
- Con base para losas Monaco 8 o Dublin 8 incluida
- Asiento de madera robusto con triple barnizado en el color deseado

### Tamaños (altura)

40 cm, 60 cm, 80 cm

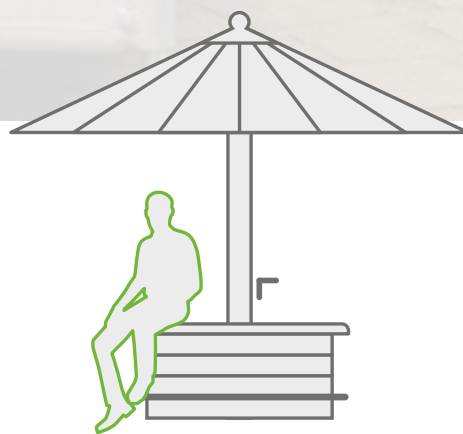

Encontrará más información sobre el Multicube y el uso del dispositivo elevador en [www.caravita.es/multicube](http://www.caravita.es/multicube)







# SUMMERDAY

Toldo vela móvil

Más información sobre el toldo vela SUMMERDAY  
[www.caravita.es/summerday](http://www.caravita.es/summerday)



# SUMMERDAY



Bajo la protección de la vela Summerday puede disfrutar de una forma aún más intensa de los días más bonitos del año. Simplemente relájese y descanse en su lugar favorito. La vela Summerday se caracteriza por una montaje sencillo y una confección de alta calidad.

## Sus ventajas

- Ligero y móvil
- Esquinas extra fuertes
- Hecho a medida según las necesidades del cliente

**Formas** Individualizada y tamaños estándar (p. 71)

**Tamaño máx.** Borde lateral de 6 m  
(otros tamaños a consulta)

## Detalles técnicos

### Tejido

Tejido de toldo Premium en más de 120 colores  
100% acrílico, resistente a la luz y a la intemperie.  
Más información en las p. 94-95.  
También disponible en Tentmesh (véase p. 94).

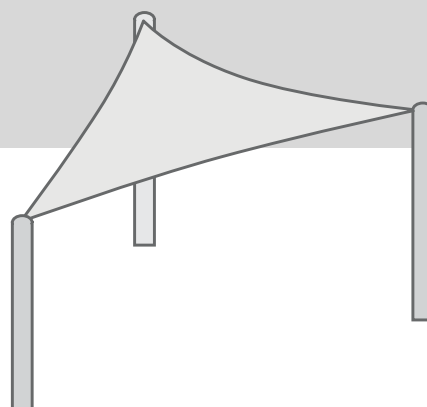

Encontrará más información acerca de Summerday aquí: [www.caravita.es/summerday](http://www.caravita.es/summerday)



# SUMMERDAY

## Mástil de aluminio Ø 50 mm

Disponible en los colores blanco RAL 9016, antracita RAL 7016, o anodizado en plata, o en color RAL según la tabla de colores con suplemento de precio. Para una mayor carga admisible, los mástiles están reforzados con un tubo interno de acero galvanizado. Combinable con los casquillos de suelo Europa o Pianura.



## Mástil de acero inoxidable Ø 57 mm

Estos mástiles de acero inoxidable se pueden anclar al suelo de dos formas. Si el mástil se va a combinar con el casquillo de suelo Europa KU o LU, indíquelo en el momento de realizar el pedido. De lo contrario, el mástil puede hormigonarse directamente.



## Dimensiones y formas estándar de las velas

Triangular, equilátera	Cuadrada	Rectángulo independiente
		
300 x 300 x 300	300 x 300	300 x 400
350 x 350 x 350	350 x 350	300 x 500
400 x 400 x 400	400 x 400	400 x 500
450 x 450 x 450	450 x 450	
500 x 500 x 500	500 x 500	
550 x 550 x 550	550 x 550	
600 x 600 x 600	600 x 600	

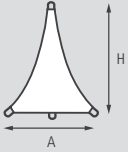
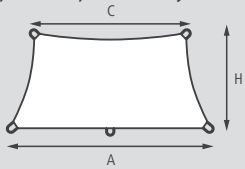
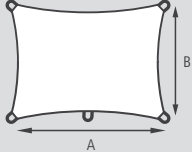
Triangular para montaje mural	Trapezoidal para montaje mural	Rectangular para montaje mural
		
A 300 / H 250      A 400 / H 450	A 300 / H 200 / C 200	A 300 / B 250
A 300 / H 300      A 400 / H 500	A 300 / H 300 / C 200	A 350 / B 300
A 300 / H 350      A 450 / H 400	A 350 / H 300 / C 250	A 400 / B 250
A 300 / H 400      A 450 / H 450	A 350 / H 350 / C 250	A 400 / B 300
A 350 / H 300      A 450 / H 500	A 400 / H 300 / C 300	A 400 / B 350
A 350 / H 350      A 500 / H 400	A 400 / H 350 / C 300	A 450 / B 300
A 350 / H 400      A 500 / H 450	A 500 / H 300 / C 400	A 450 / B 350
A 350 / H 450      A 500 / H 500	A 500 / H 350 / C 400	A 450 / B 400
A 350 / H 500	A 500 / H 400 / C 400	A 500 / B 300
A 400 / H 350		A 500 / B 350
A 400 / H 400		A 500 / B 400







# ALL SEASON

Toldo vela para cualquier tiempo

Más información sobre el toldo vela ALL SEASON  
[www.caravita.es/allseason](http://www.caravita.es/allseason)



# ALL SEASON



El toldo vela All Season proporciona una sombra agradable durante toda la temporada. Gracias a su robusta estructura, también se adapta perfectamente a grandes superficies. La vela a prueba de tormentas no solo es apta para su uso en jardines privados, sino que también es perfecta para guarderías y parques infantiles.

## Sus ventajas

- Estructura a prueba de tormentas
- Hecho a medida según las necesidades del cliente
- Instalación duradera
- Apto para velas particularmente grandes

**Formas** Individualizada

**Tamaño máx.** Borde lateral de 7 m  
(otros tamaños a consulta)



## Detalles técnicos

### Tejido

Malla PEAD permeable al agua en 16 colores. Tejido robusto, permeable al agua y al aire, filtra hasta el 98% de los rayos UV. Puede encontrar la carta de colores de los tejidos PEAD Tentmesh en: [www.caravita.de](http://www.caravita.de)

### Robusta Confección

Láminas de tejido soldadas con cable de acero inoxidable de 6 mm a lo largo de todo el dobladillo. Doble refuerzo en las esquinas de acero inoxidable macizo con dispositivo de sujeción. Todos los cables tensores son ajustables individualmente.



Encontrará más información acerca de All Season aquí: [www.caravita.es/allseason](http://www.caravita.es/allseason)



# ALL SEASON

## Mástil de acero inoxidable Ø 108

Mástil de 4 mm de espesor para hormigonado directo. No es posible el anclaje por medio de un casquillo de suelo. En el precio se incluye una tapa superior plana de acero inoxidable. La altura del acabado sobre el suelo se reduce por la profundidad de montaje.



## Mástil de acero Ø 102

Mástil de 5 mm de espesor para hormigonado directo. No es posible el anclaje por medio de un casquillo de suelo. En el precio se incluye una tapa superior plana de acero. La altura del acabado sobre el suelo se reduce por la profundidad de montaje.



## Esquina con tensor triple

Una esquina con tensor triple de acero inoxidable sirve como fijación de esquina para una estructura especialmente robusta (rango de ajuste: aprox. 10 cm). Un cable de acero inoxidable de 6 mm de espesor atraviesa los bordes periféricos. El tejido de malla PEAD resistente es permeable al agua y al aire, pero filtra hasta el 98% de los rayos UV.



## Planificación sencilla

La planificación de un toldo vela es más fácil de lo que usted piensa. El primer paso es identificar los puntos de fijación de la vela. Después puede determinar las dimensiones de la vela con un cordón. Puede encontrar consejos más detallados para la planificación de un toldo vela en: [www.caravita.de/sonnensegel-plannen-und-realisieren](http://www.caravita.de/sonnensegel-plannen-und-realisieren)

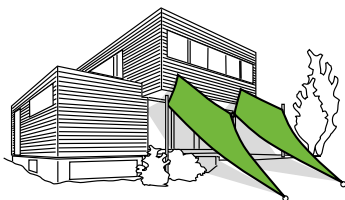
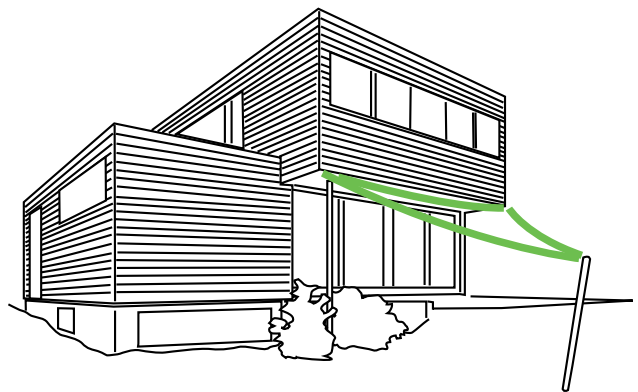

Velas de dos rombos

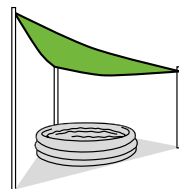

Vela triangular sobre piscina para niños

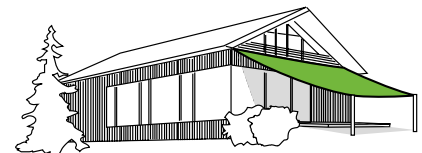

Toldo vela de forma trapezoidal para sombra en terrazas

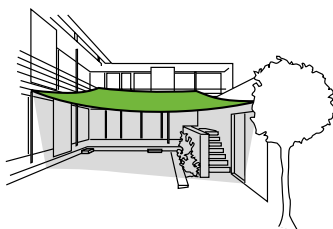

Toldo vela cuadrado sobre el patio interior

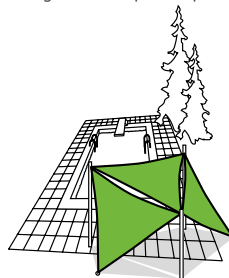

Protección solar, visual y frente al viento

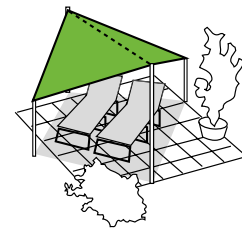

Butterfly independiente

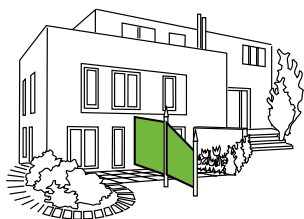

velas tensadas verticalmente como protección visual

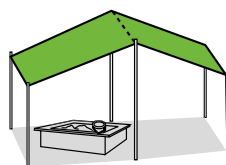

Frontón de una vela rectangular

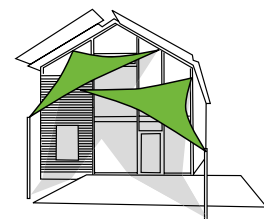

Sombreado de terrazas y fachadas

Puede encontrar consejos para la planificación de una toldo vela en [www.caravita.es](http://www.caravita.es)

# Base de parasol

## Base transportable

Nombre de modelo	Peso neto	Samara & Supremo	Belvedere	Big Ben, Amalfi & Amalfi DUO 1	Amalfi DUO 2 & Amalfi QUADRO	Comfia Move	Material	Página
Verona 100 Air	100 kg	✓	–	–	–	–	Hormigón	80
Turin 100 Air	100 kg	✓	–	–	–	–	Hormigón	80
Genua 100 Air	100 kg	–	–	–	–	✓	Hormigón	80
Paris 85*	85 kg	✓	–	–	–	–	Hormigón	81
Rom 90*	90 kg	✓	–	–	–	–	Granit	81
Oslo Z / P**	42 kg	✓	–	–	–	–	Acero	81
Genf Z / P**	85 kg ***	✓	–	–	–	–	Acero	81
Monaco 4 Z / P**	25 kg ***	✓	–	–	–	–	Acero	82
Monaco 8 Z / P**	35 kg ***	✓	–	–	–	–	Acero	82
Monaco 16 Z / P**	60 kg ***	✓	–	–	–	–	Acero	82
Dublin 8 Z / P**	30 kg ***	–	✓	✓	–	✓ *****	Acero	82
Dublin 16 Z / P**	50 kg ***	–	✓	✓	–	✓ *****	Acero	82
Dublin 24 Z / P**	77 kg ***	–	✓	✓	–	✓ *****	Acero	82
Boston 24 Z / P**	77 kg ***	–	–	–	✓	–	Acero	83
Losa BB Z / P**	39 kg	–	✓	✓	–	–	Acero	83
Losa BBE Z / P**	39 kg	–	–	✓	–	–	Acero	83

\* Disponible con ruedas por un suplemento de precio.

\*\* Z: galvanizado, P: lacado en polvo.

\*\*\* Peso sin losas. Peso de una losa aprox. 20 kg, en función del material.

\*\*\*\* Sin tubo superior para Belvedere con pie giratorio de acero inoxidable.

\*\*\*\*\* Solo posible con placa de adaptación

## Recomendación de peso para bases móviles del parabol

Forma del parabol	Tamaño	Recomendación de peso	Posible con estos soportes de parasoles
	hasta 3,5 m	170 kg	Dublin 8 con 8 bases de parabol con losas* / Monaco 8 con 8 bases de parabol con losas*
	hasta 4 m	200 kg	Dublin 16 con 12 bases de parabol con losas* / Monaco 16 con 12 bases de parabol con losas*
	hasta 4,5 m	250 kg	Dublin 16 con 12 bases de parabol con losas* / Monaco 16 con 12 bases de parabol con losas*
	hasta 5 m	290 kg	Dublin 16 con 16 bases de parabol con losas* / Monaco 16 con 16 bases de parabol con losas*
	hasta 5,5 m	340 kg	Dublin 16 con 16 bases de parabol con losas* / Monaco 16 con 16 bases de parabol con losas*
	hasta 6 m	400 kg	Dublin 24 con 16 bases de parabol con losas*
	hasta 6,5 m	450 kg	Dublin 24 con 16 bases de parabol con losas*
	hasta 7 m	500 kg	Dublin 24 con 24 bases de parabol con losas*
	hasta 3 x 3 m	170 kg	Dublin 8 con 8 bases de parabol con losas* / Monaco 8 con 8 bases de parabol con losas*
	hasta 3,5 x 3,5 m	200 kg	Dublin 16 con 12 bases de parabol con losas* / Monaco 16 con 12 bases de parabol con losas*
	hasta 4 x 4 m / 4 x 2 m / 4 x 3 m	250 kg	Dublin 16 con 12 bases de parabol con losas* / Monaco 16 con 12 bases de parabol con losas*
	hasta 4,5 x 4,5 m / 5 x 3 m	290 kg	Dublin 16 con 16 bases de parabol con losas* / Monaco 16 con 16 bases de parabol con losas*
	hasta 5 x 5 m / 5 x 4 m / 6 x 3 m	390 kg	Dublin 24 con 16 bases de parabol con losas*
	hasta 7 x 5 m	470 kg	Dublin 24 con 24 bases de parabol con losas*

Los datos sirven como valores orientativos. Se recomiendan casquillos de suelo o Multicubes para cargas mayores, por ejemplo, en lugares expuestos al viento.  
Los pesos especificados se pueden reducir utilizando anclajes de suelo habituales con descarga.

\* bases de parabol con losas de hormigón habituales de 40 x 40 x 5 cm con aprox. 18,4 kg

## Tubo de soporte y anclajes al suelo

Nombre de modelo	Peso neto	Samara & Supremo	Belvedere	Big Ben, Amalfi & Amalfi DUO 1	Amalfi DUO 2 & Amalfi QUADRO	Material	Página
Pianura K / L	5 / 9 kg	✓	–	–	–	Acero inoxidable	84
Europa K / L	3 / 4 kg	✓	–	–	–	Acero inoxidable	84
Bern Z / P* / A2***	3 kg	✓	–	–	–	Acero inoxidable / acero	85
BBK / BBL	3 / 7 kg	–	✓	✓	–	Acero inoxidable	86
BBKE / BBLE	7 / 11 kg	–	–	✓	–	Acero inoxidable	86
AQ / AL 150	7 / 12 kg	–	–	–	✓	Acero inoxidable	87
Base de fijación	14 kg	✓	✓	✓	–	Acero galvanizado	87

\* :Z galvanizado, P: lacado en polvo.

\*\* Solo apto para Belvedere con pie giratorio de acero inoxidable

\*\*\* También disponible con pasador de seguridad.

# Base de parasol

## Verona 100 Air

Base de parasol móvil con ruedas de hormigón con cubierta de plástico en antracita o grafito  
Extras: sujeción flexible

Peso 100 kg  
Tamaño 75 x 75 cm  
Mástil ø 45 - 68 mm



Samara	Supremo
✓	✓

## Turin 100 Air

Base de parasol móvil con ruedas de hormigón con cubierta de plástico en antracita o grafito  
Extras: tensión rápida

Peso 100 kg  
Tamaño 75 x 75 cm  
Mástil ø 50 - 55 mm



Samara	Supremo
✓	✓

## Genua 100 Air

Base de parasol móvil con ruedas de hormigón con cubierta de plástico en antracita o grafito  
Extras: multibrida

Peso 100 kg  
Tamaño 75 x 75 cm  
Mástil ø multibrida de 4 perforaciones



Comfia Move
✓



## Paris 85

Base de hormigón cuadrada con manillas integradas.  
Tubo de acero inoxidable resistente a la intemperie.

Peso 85 kg  
Tamaño 590 x 590 x 120 mm  
Mástil ø 25–55 mm

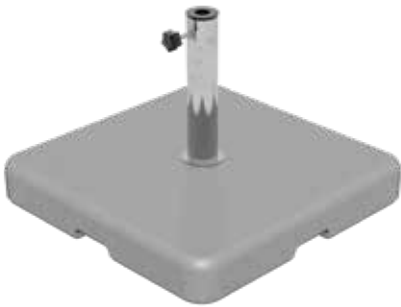

Samara	Supremo
✓	✓

## Rom 90

Elegante base de granito con manillas integradas; tubo de acero inoxidable desmontable y resistente a la intemperie; superficie pulida en gris.

Peso 90 kg  
Tamaño ø 700 mm  
Mástil ø 25–55 mm



Samara	Supremo
✓	✓

## Oslo

Oslo Z: losa de acero galvanizado con tubo superior.  
Oslo P: adicionalmente con recubrimiento de polvo en cualquier color RAL.

Peso 42 kg  
Tamaño 700 x 700 x 10 mm  
Mástil ø 50 mm



Oslo P

Samara	Supremo
✓	✓

## Genf

Genf Z: losa de acero galvanizado con tubo superior.  
Genf P: adicionalmente con recubrimiento de polvo en cualquier color RAL.

Peso 85 kg  
Tamaño 1000 x 1000 x 10 mm  
Mástil ø 50 mm



Genf Z

Samara	Supremo
✓	✓

# Base de parasol

## Monaco 4 / 8 / 16

Base móvil para losas de acero para la colocación de losas de hormigón de 40 x 40 x 5 cm (no incluidas en el volumen de suministro). Con 4 tornillos de nivelación. Dependiendo del modelo, se pueden colocar hasta 16 losas de hormigón. Las bases para losas se pueden desmontar para el uso de parasoles de mástil lateral. Apto sin tubo superior para Belvedere con pie giratorio de acero inoxidable.

Peso bastidor de acero 25 kg / 35 kg / 60 kg  
 Tamaño 1000 x 1000 x 50 / 100 / 200 mm  
 Mástil ø 50 mm

Monaco Z: galvanizado  
 Monaco P: adicionalmente con recubrimiento de polvo en cualquier color RAL.



Monaco 4 P

Samara	Supremo
✓	✓

## Dublin 8 / 16 / 24

Base móvil para losas de acero galvanizado para la colocación de losas de hormigón de 40 x 40 x 5 cm (no incluidas en el volumen de suministro). Con 4 tornillos de nivelación. Dependiendo del modelo, se pueden colocar hasta 24 losas de hormigón.

Dublin Z: galvanizado.  
 Dublin P: galvanizado y adicionalmente con recubrimiento de polvo en cualquier color RAL.

Peso bastidor de acero 30 kg / 50 kg / 77 kg  
 Tamaño 1000 x 1000 x 100 / 200 / 300 mm



Dublin 8 P



Dublin 8 Z

Big Ben	DUO 1	Amalfi	Belvedere
✓	✓	✓	✓

## Boston 16 / 24

Como Dublín, solo con otras perforaciones para el montaje de Amalfi DUO 2 y Amalfi QUADRO.

Peso bastidor de acero 50 kg / 77 kg  
Tamaño 1000 x 1000 x 200 / 300 mm  
Boston Z: galvanizado.  
Boston P: galvanizado y adicionalmente con recubrimiento de polvo en cualquier color RAL.



DUO 2	QUADRO
✓	✓

## Losa BB

Losa BB: losa de acero galvanizado con perforaciones.  
Losa BB: adicionalmente con recubrimiento de polvo en cualquier color RAL.

Peso 39 kg  
Tamaño 700 x 700 x 10 mm

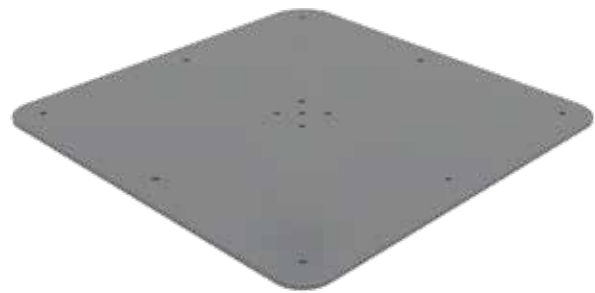

Losa BB P

Big Ben	DUO 1	Amalfi	Belvedere
✓	✓	✓	✓

## Cubierta de aluminio

Disponible para Dublin 8 y Monaco 8 en ejecución lacada en polvo.

Peso 8,5 kg  
Tamaño 1000 x 1000 x 100 mm

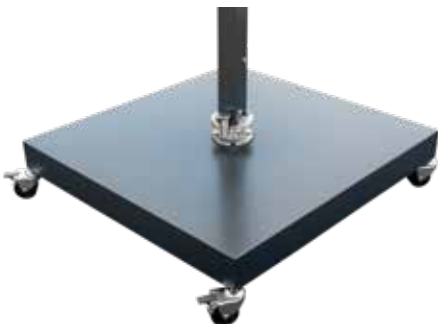

# Base de parasol

## Anclaje al suelo Pianura K y L

Anclaje a tierra de acero inoxidable para el hormigonado, con tubo superior. Se puede desenroscar el tupo superior de arriba. La pieza inferior que queda en el suelo se encuentra a nivel de tierra.

Para Belvedere con pie giratorio de acero inoxidable escoja Pianura KU/LU.



### Versión corta K

Largo 35 cm,  $\varnothing$  mástil 50 mm. La solución estándar para cimientos de hormigón normales. El tamaño del cimiento debería ser de al menos 60 x 60 cm.



### Versión larga L

Largo 61 cm,  $\varnothing$  mástil 50 mm. La solución especial para suelos pavimentados u otros casos especiales en los que el terreno blando, la arena o el aire deben ser subsanados entre el cimiento y el suelo.

Samara	Supremo
✓	✓

## Anclaje al suelo Europa

Casquillo de suelo de acero inoxidable para cimentar. Se puede extraer la parte superior del anclaje al suelo. La práctica tapa de cierre se mantiene siempre cerrada por un muelle.

La pieza inferior que queda en el suelo se encuentra a nivel de tierra. Con seguro antirobo. Sin tubo superior apto para Belvedere con pie giratorio de acero inoxidable.

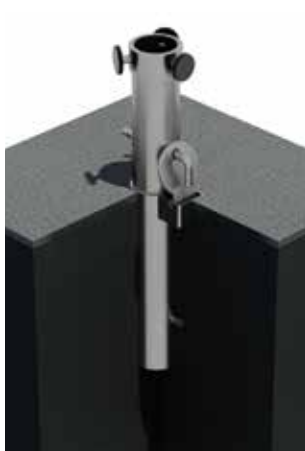

### Versión corta K

Longitud 25 cm,  $\varnothing$  mástil 50 mm. La solución estándar para cimientos de hormigón normales. El tamaño del cimiento debería ser de al menos 60 x 60 x 60 cm.



### Versión larga L

Largo 50 cm,  $\varnothing$  mástil 50 mm. La solución especial para suelos pavimentados u otros casos especiales en los que el terreno blando, la arena o el aire deben ser subsanados entre el cimiento y el suelo.

Samara	Supremo
✓	✓

## Tubo de soporte Bern

Bases para atornillar. Disponibles en 3 variantes (de izq. a drch.)  
A2: acero inoxidable, Z: galvanizada P: lacada en polvo.  
La variante P puede revestirse en cualquier color RAL.

Peso 3 kg  
Altura 200 mm  
Mástil  $\varnothing$  50 mm



Samara	Supremo
✓	✓

# Base de parasol

## Anclaje al suelo Big Ben

La solución discreta para el hormigonado en ubicaciones fijas de sombrillas. Con cuatro tornillos, el Big Ben se atornilla de forma absolutamente estable en el casquillo. Cuando se retira la sombrilla, el casquillo forma un cierre con el suelo discreto y nivelado a tierra.



### Versión corta BBK

Longitud 35 cm. La solución estándar para cimientos de hormigón normales. El tamaño del cemento debería ser de al menos 80 x 80 x 80 cm.

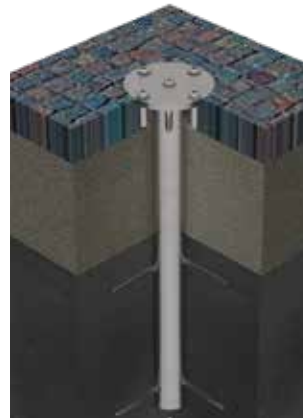

### Versión larga BBL

Longitud 61 cm. La solución especial para suelos pavimentados u otros casos especiales en los que el terreno blando, la arena o el aire deben ser subsanados entre el cemento y el suelo.

Big Ben	Amalfi	DUO 1	Belvedere
✓	✓	✓	✓

## Anclaje al suelo Big Ben con conexión eléctrica

La práctica alimentación eléctrica para Big Beng; sin líos de cables. La conexión de red se guarda de forma segura en la carcasa impermeable. La primera instalación debe ser realizada por un electricista.

Anclaje al suelo con conexión para...

- 230 V para luz y/o motor.
- 400 V en cuanto se utilicen calefactores eléctricos.

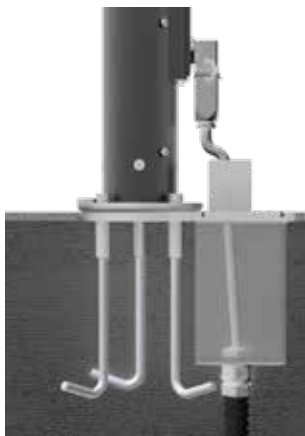

### Versión corta BBKE

Longitud 35 cm. La solución estándar para cimientos de hormigón normales. El tamaño del cemento debería ser de al menos 80 x 80 x 80 cm.



### Versión larga BBLE

Longitud 61 cm. La solución especial para suelos pavimentados u otros casos especiales en los que el terreno blando, la arena o el aire deben ser subsanados entre el cemento y el suelo.

Big Ben	Amalfi
✓	✓

## Anclaje al suelo de acero inoxidable AL

Longitud 61 cm. La solución especial para suelos pavimentados u otros casos especiales en los que el terreno blando, la arena o el aire deben ser subsanados entre el cemento y el suelo.

Peso 12 kg  
 Longitud 610 mm  
 Tamaño 240 x 240 mm



DUO 2	QUADRO
✓	✓

## Base de fijación

Tubo metálico galvanizado con rosca en espiral para enroscar al suelo. Adecuado para todos los suelos firmes. Extremadamente estable. Apto para la instalación permanente y aún así fácil de reciclar y reutilizar.

Peso 14 kg  
 Longitud 1300 mm  
 Ø 140 mm



Samara	Supremo	Big Ben	Amalfi	Belvedere	DUO 1
✓	✓	✓	✓	✓	✓

# Protección contra el clima

Con CARAVITA puede disfrutar del tiempo al aire libre incluso con lluvia, en días fríos y hasta entrada la noche. CARAVITA le ofrece muchas opciones para configurar su solución individual personalizada de protección contra la intemperie:

## ¡Que no se mojen sus huéspedes!

Puede conseguir una protección contra la lluvia desde moderada hasta máxima si elige el tejido adecuado. Para uso privado, por lo general, basta con un tejido de toldo acrílico. Los propietarios de restaurantes recurren a menudo al All Weather más denso o Ferrari Preconstraint 302. Con canalones se cierran los huecos entre varias sombrillas. Las lonas laterales protegen contra las corrientes de aire y la lluvia lateral.

## Cree un oasis cálido

Los calefactores eléctricos infrarrojos extraíbles se pueden montar fácilmente en la sombrilla. El parasol Big Ben puede equiparse con un sistema de calefacción integrado como solución profesional, en el que los cables están protegidos y son invisibles ya que se encuentran dentro de la sombrilla.

## Convierta la noche en día

La iluminación del parasol Big Ben crea un ambiente elegante en su terraza. Los profesionales utilizan parasoles Big Ben con sistema de iluminación Elegance integrado que incluye atenuador y mando a distancia.

## Canalón

**Consejo:** pida ahora mismo el dispositivo para esta útil protección contra la intemperie para poder reequipar siempre de manera flexible.



En las páginas siguientes encontrará más detalles sobre las opciones individuales.



Luz y calefacción (pág. 30 – 31)



Lonas laterales (pág. 89)



Telas del parasol CARAVITA (p. 92 – 95)





# Lonas laterales



## Lonas laterales cerradas

Puerta opcional disponible para todos los modelos y versiones.

## Lonas laterales con ventana transparente

También disponible con mosquitera.

Complete su sombrilla con lonas laterales de tejido de toldo Premium u otras telas especiales de alta calidad. Las lonas laterales están disponibles en varias versiones: cerradas, con mosquitera o ventana de lámina transparente. Todas las versiones también están disponibles con puerta.

Samara*	Supremo*	Big Ben*
✓	✓	✓

\* solo con barras de soporte



## Enganche de la lona lateral

Las lonas laterales se fijan a las varillas del parasol con mosquetones. La cinta de velcro conecta el parasol y las lonas laterales a la perfección.

No es posible sin soporte de varillas



## Tipo LUX: barra de aluminio integrada

El modelo Lux de las lonas laterales dispone de una vainica para insertar barras de aluminio. De este modo, las lonas laterales tienen una estabilidad adicional.



## Conexión con cierre de cremallera

Las lonas laterales individuales se pueden unir con cierre de cremallera. Lo que convierte la sombrilla en un pabellón en un instante.

# Impresión de publicidad



## Serigrafía

El tejido acrílico presenta unos resultados excelentes de estampado mediante procesos de serigrafía. Su logotipo o diseño puede contener hasta 4 colores (sin serigrafía).

Solicite una oferta gratuita y sin compromiso si es necesario.

# Configurador de parasoles

## ¿Está buscando el parasol adecuado?

El configurador CARAVITA le ayudará a escogerlo. Usted elige el tipo de parasol, el color y la tela del techo del parasol, el estilo del mástil y todos los accesorios: con solo un clic podrá visualizar virtualmente su parasol. ¡Así de fácil es elegir un parasol!

Personalice fácilmente su parasol en  
[www.caravita.es/configurador](http://www.caravita.es/configurador)



Modelo ▾
Forma ▾
Tamaño ▾
Color de la tela ▾
Color de bastidor ▾
Volante ▾
Accesorios ▾

Descargar PDF

Buscar distribuidor



# Telas del parasol

## Calidad de la que disfrutará durante mucho tiempo.

Para los parasoles CARAVITA solo se utilizan tejidos en calidad Premium de fabricantes líderes. Estos le ofrecen una excelente resistencia a la intemperie con las mejores propiedades de protección solar.

## ¿Qué factor de protección es el ideal para usted?



El factor de protección UV (UPF) le da información sobre el efecto de protección solar del tejido del parasol. Cuanto más alto sea el valor, mejor será el efecto.

Mo- delo	Características	Tiempo de auto- protección de la piel en minutos	Autoprotección gracias a la sombrilla en minutos		
			 UPF 12	 UPF 30	 UPF 50+
1	piel clara, pecas, pelo rubio o rojo, ojos azules o verdes	5 – 10	60 – 120	150 – 300	250 – 500
2	piel clara, pelo rubio, ojos azules o verdes	10 – 20	120 – 240	300 – 600	500 – 1000
3	piel oscura, ojos azules	20 – 30	240 – 360	600 – 900	1000 – 2000
4	piel oscura, pelo oscuro o negro, ojos oscuros	~ 45	~ 540	~ 1350	~ 2250
5	piel oscura, pelo negro	~ 60	~ 720	~ 1800	~ 3000
6	piel negra, pelo negro, ojos negros	~ 90	~ 1080	~ 2700	~ 4500

Descubra la amplia gama de tejidos CARAVITA en [www.caravita.es/colores](http://www.caravita.es/colores)



# Telas de parasol y velas ten

## Tejido acrílico



El probado tejido para toldos acrílico está fabricado en un 100 % de tejido acrílico de marca teñido con toberas de hilar. Los pigmentos de color, en contraste con el teñido clásico de hilos, ya se introducen durante la producción de fibras. Esto proporciona una protección fiable contra la radiación UV nociva y garantiza colores permanentemente brillantes, así como una solidez constante a la luz y al tiempo. Además, el tejido acrílico es especialmente resistente al desgarre y, gracias a una impregnación protectora especial, también es impermeable al agua y resistente a la suciedad. La solución fiable para el uso a largo plazo en exteriores.

- Impermeable desde columna de agua de 300 – 370 mm, EN 20811
- Alta resistencia a la intemperie y a la luz (7 – 8) de 8
- Impermeable al agua y resistente a la suciedad.
- 100% acrílico 285 – 300 g/m<sup>2</sup>
- Posibilidad de impresión publicitaria en el techo de sombrilla y en el volante



Estos colores también están disponibles en la calidad **All Weather**. Todas las ventajas del tejido acrílico. Impermeable hasta columna de agua de 1000 mm, EN 20811.

## Tentmesh

Tentmesh es una red de hilos planos y PEAD con resistencia UV. Dependiendo del color, reduce los rayos UV entre un 91% y un 98% y los rayos de sol entre un 77% y un 96%. Ya que Tentmesh es permeable al agua, el tejido es la solución óptima para la construcción de velas planas tensadas. Los parasoles que se utilizan durante todo el año también se pueden revestir con Tentmesh.

- Las sombrillas de hasta una longitud de borde de 4 m se pueden cubrir con Tentmesh. No apto para Big Ben Freestyle.
- Red de hilos planos y PEAD con resistencia UV.
- Reduce los rayos UV entre 91 % – 98 %
- Reduce los rayos de sol entre 77 % – 96 %
- Ideal para la construcción de membranas ligeras
- Peso superficial: aprox. 340 g/m<sup>2</sup>

## Tejido acrílico LUMERA

El innovador tejido acrílico Lumera está tejido con la fibra especial CBA (Clean Brilliant Acrylic). Además de todas las ventajas del tejido acrílico, también ofrece otros beneficios. La fibra multifilamento acrílica dispone de una superficie más lisa y densa. Lo que hace que los colores sean aún más vivos y brillantes y aumenta la luminosidad del tejido durante mucho tiempo.

- Impermeable hasta columna de agua de 460 mm, EN 20811.
- Alta resistencia a la intemperie y a la luz (7 – 8) de 8
- Impermeable al agua y resistente a la suciedad.
- 100 % acrílico 290 g/m<sup>2</sup>
- Posibilidad de impresión publicitaria en el techo de sombrilla y en el volante



## Ferrari Precontraint 302

Esta membrana de protección solar con revestimiento de PVC es especialmente robusta y resistente. La absoluta impermeabilidad al agua y la resistencia al fuego son además dos características que se apreciarán al instante.

- No apto para Big Ben Freestyle ni Belvedere
- Tejido de poliéster con recubrimiento de PVC
- Absolutamente impermeable
- Resistente a la suciedad
- Difícilmente inflamable (B1 según DIN 4102)
- Alta resistencia a la luz (7 – 8 de 8, DIN EN ISO 105-B02)
- Peso superficial 480 g/m<sup>2</sup>
- Posibilidad de impresión publicitaria en el techo de sombrilla y en el volante



## Tempoteststar FR

La colección de tejidos Tempoteststar de PÀRA es un tejido difícilmente inflamable que ha obtenido la reconocida clase de material de construcción B1. El poliéster 100% teñido con toberas de hilar y de alta calidad está disponible en muchos colores y es la solución especial para aplicaciones en las que la protección contra incendios desempeña un papel central.

- Case de material de construcción B1 (DIN 4102)
- Impermeable al agua y resistente a la suciedad y al aceite
- Alta resistencia a la intemperie y del color (7 – 8 de 8 DIN EN ISO 105 B04)
- Impermeable hasta columna de agua de 300 mm, UNI EN 20811
- 100 % poliéster teñido con toberas de hilar 300 g/m<sup>2</sup>



## Tejido acrílico ProNature



Con Acryl ProNature, CARAVITA ofrece una novedad que lo tiene todo: el tejido tratado con un acabado proporciona aire puro. Por medio de la fotocatalisis se eliminan las sustancias nocivas, como óxidos de nitrógeno, óxidos de azufre y sustancias orgánicas, además de neutralizar los olores. Simplemente para una calidad de vida más sostenible. Las especificaciones de este sofisticado tejido son las mismas de los tejidos acrílicos probados convencionales.

- Impermeable desde columna de agua de 300 – 370 mm, EN 20811
- Alta resistencia a la intemperie y a la luz (7 – 8) de 8
- Impermeable al agua y resistente a la suciedad.
- 100 % acrílico 285 – 300 g/m<sup>2</sup>
- Posibilidad de impresión publicitaria en el techo de sombrilla y en el volante

Para más información visite [www.caravita.de/nature](http://www.caravita.de/nature)



¡Ya con un tejido de 4 m<sup>2</sup> se eliminan las emisiones de NOx de un vehículo con un kilometraje de 20 000 km/año!

# Impresiones







# Condiciones de la garantía

## 1. Indicaciones generales

Mediante la adquisición de un producto CARAVITA, al contratante de CARAVITA GmbH le corresponden todos los derechos de garantía legales. Esos derechos no se verán limitados por una garantía.

## 2. Período de garantía

Además de los derechos legales, CARAVITA GmbH otorga al contratante un servicio de garantía durante un período de 5 años a partir de la fecha de facturación.

## 3. Efectividad de la garantía

El servicio de garantía es válido en todos los estados miembros de la Unión Europea.

## 4. Garantía

El servicio de garantía incluye:

- el funcionamiento del perfil del soporte
- el funcionamiento de los elementos de unión
- la estabilidad cromática del revestimiento de la sombrilla (proceso de alteración de las fibras de más de un punto en la escala de solidez del color según la resistencia a la luz [DIN EN ISO 105-B02])

La garantía incluye los siguientes modelos de sombrilla de la serie Selection:

- BigBen
- Amalfi
- Belvedere
- Grande
- Supremo
- Samara

## 5. Exclusión de la garantía

En esta garantía no se incluyen los daños o defectos causados por una manipulación no conforme con las instrucciones, así como por el incumplimiento de las especificaciones de montaje e indicaciones de uso.

## 6. Contacto en caso de garantía

Se debe comunicar un caso de garantía después de descubrirlo a:  
**CARAVITA GmbH, Am Augraben 21, 85080 Gaimersheim,  
Teléfono: +49 8458 603890**

## 7. Servicios en caso de garantía

Examinaremos los defectos en los componentes del producto incluidos en la garantía dentro del plazo apropiado después de recibir la notificación y los repararemos de forma gratuita si se cumplen las condiciones de la garantía.

Asumiremos los gastos necesarios para este fin, en especial los costes de transporte, recorrido, trabajo y material.

Esta garantía no concede derechos que vayan más allá de esta mejora. Los trabajos de mejora se realizarán, en la medida de lo posible, en el lugar de la instalación; si no fuera posible, se llevarían a cabo en nuestro taller de reparación.

Los servicios de garantía no suponen ni la prolongación ni el nuevo comienzo del período de garantía para este aparato; las piezas sustituidas pasan a ser propiedad de CARAVITA.

Versión: 01/01/2021

# Toldos pérgola Perea y techos de lamas Lamaxa de WAREMA



Para más información visite: [www.warema.de](http://www.warema.de)



**CARAVITA®**

Part of  
WAREMA GROUP

[www.caravita.es](http://www.caravita.es)

Queda reservado el derecho a realizar modificaciones. No nos hacemos responsables de los errores de imprenta.

Selection\_2000\_ES\_01/01/2021