



CARAVITA®

Exklusive Sonnenschirme und Sonnensegel

Neuheiten 2022



Centro

Robuster Gastroschirm

Der Mittelmastschirm Centro ist ein solider Schattenspender für Schirmgrößen bis zu 5 m Spannweite. Bestens geeignet in Biergärten und auf Terrassen in der Gastronomie.

Mehr Informationen finden Sie auf Seite 24 oder hier: www.caravita.de/centro



Scala

Design trifft Funktion

Der elegante Ampelschirm Scala ermöglicht durch den optionalen Drehfuß sowie den WMS Motorantrieb besonders viel Flexibilität. Mit einer Spannweite von 4m und seinem modernen Design wird Scala zum Blickfang auf jeder Terrasse.

Mehr Informationen finden Sie auf Seite 56 oder hier: www.caravita.de/scala

CARAVITA Designer

Mit dem CARAVITA Designer lassen sich unsere Sonnenschirme als smarte App-Anwendung mittels Augmented Reality am eigenen Haus erleben.

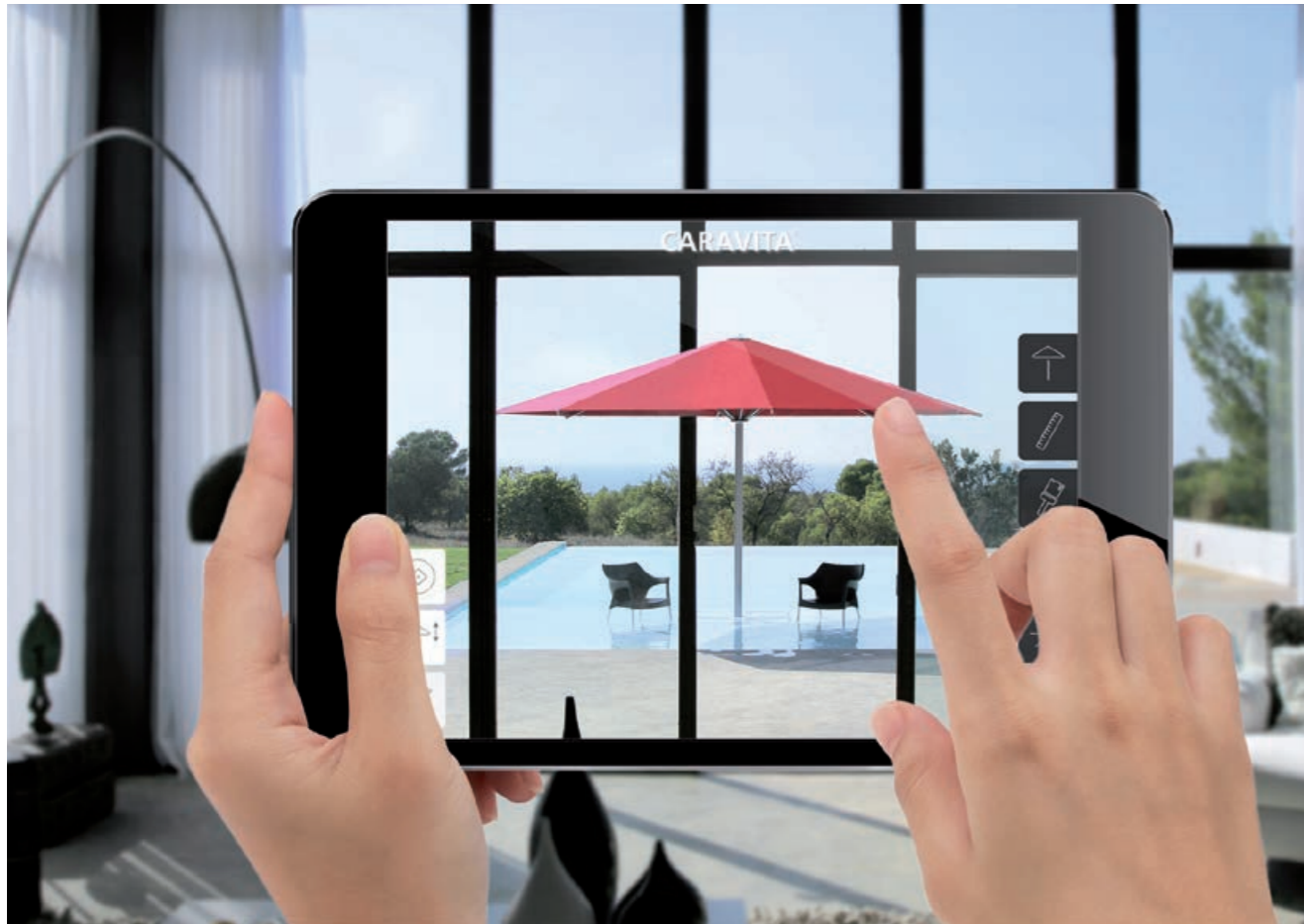

Die AR App zur Visualisierung

Der CARAVITA Designer ist Ihr Konfigurator für die virtuelle Planung Ihres Sonnenschirms. Mittels Augmented Reality App lassen sich BIG BEN und Co problemlos konfigurieren und an Ihrem persönlichen Einsatzort visualisieren.

Die kostenfreie App ist schnell und einfach installiert und lässt Sie live erleben, wie Ihr Sonnenschirm auf Terrasse, Balkon oder im Garten wirkt. Sie bestimmen die Größe, suchen sich ein passendes Schirmtuch aus und konfigurieren Gestellfarbe, Motorisierung und weitere Extras. Die AR-App gibt es für iOS und für Android.

Mehr Informationen zur App finden Sie hier: www.caravita.de/designer



CARAVITA
AR Designer

So einfach geht's

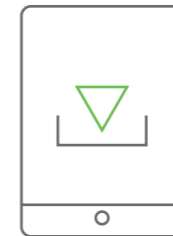

1. App „CARAVITA AR Designer“ kostenfrei aus dem App Store (iOS) oder Play Store (Android) downloaden. Für die Visualisierung eignet sich am besten ein Tablet, aber auch mit einem Smartphone ist die Visualisierung möglich.

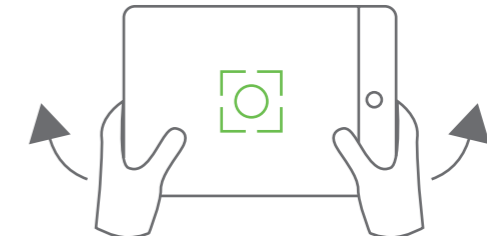

2. App öffnen, Schirmmodell wählen und Boden scannen.



3. Konfiguration von Größe, Farbe, Tuch und vielen Extras.

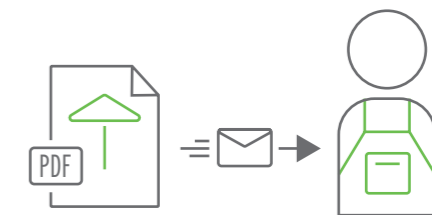

4. Konfiguration als PDF speichern und eine unverbindliche Preisauskunft bei einem regionalen CARAVITA Fachpartner einholen.

CARAVITA

Die nachhaltige Sommermanufaktur

Bei CARAVITA erhalten Sie nicht irgendeinen Sonnenschirm, sondern einen robusten und zuverlässigen Schattenspender ganz nach Ihren persönlichen Anforderungen. Sie haben die freie Wahl: Größe, Farbe, Tuchdessin und komfortable Features wie Heizstrahler, LED-Beleuchtung, Motorantrieb oder intelligente Steuerungsautomatik. Jeder Sonnenschirm wird in handwerklicher Qualitätsarbeit individuell nach Ihren Anforderungen gefertigt. Mit über 25 Jahren Erfahrung, viel Leidenschaft und aus hochwertigen Materialien entsteht Ihr einzigartiger Sonnenschirm, mit dem Sie die schönsten Outdoor-Momente im Jahr genießen können.

Unsere regionalen Fachpartner beraten Sie zu unseren Lösungen gerne persönlich vor Ort. Mit unserer Visualisierungs-App, unserer Experten-Hotline, unserem 5 Jahre Garantieverprechen oder unseren Servicetechnikern begleiten wir Sie nicht nur vor und während dem Kauf, sondern auch lange Zeit darüber hinaus.

Als Unternehmen legen wir dabei großen Wert auf Nachhaltigkeit und soziale Verantwortung. So möchten wir unseren Beitrag für eine gerechte Welt und eine lebenswerte Zukunft leisten. Dazu achten wir schon bei der Konstruktion unserer Produkte nicht nur auf Langlebigkeit durch den Einsatz hochwertiger Materialien, sondern auch darauf, dass Verschleißteile problemlos getauscht werden können. Und in unserer Produktion und Logistik arbeiten wir jeden Tag daran, unsere Prozesse noch ressourcenschonender zu gestalten.

Entdecken Sie die einzigartige Welt von CARAVITA unter www.caravita.de

5 JAHRE
GARANTIE*



*5 Jahre gemäß unseren Garantiebedingungen unter www.caravita.de/garantie

CARAVITA – Kein Schirm wie jeder andere

Bei CARAVITA erhalten Sie nicht irgendeinen Sonnenschirm, sondern einen hochwertigen und zuverlässigen Schattenspender ganz nach Ihren persönlichen Anforderungen.

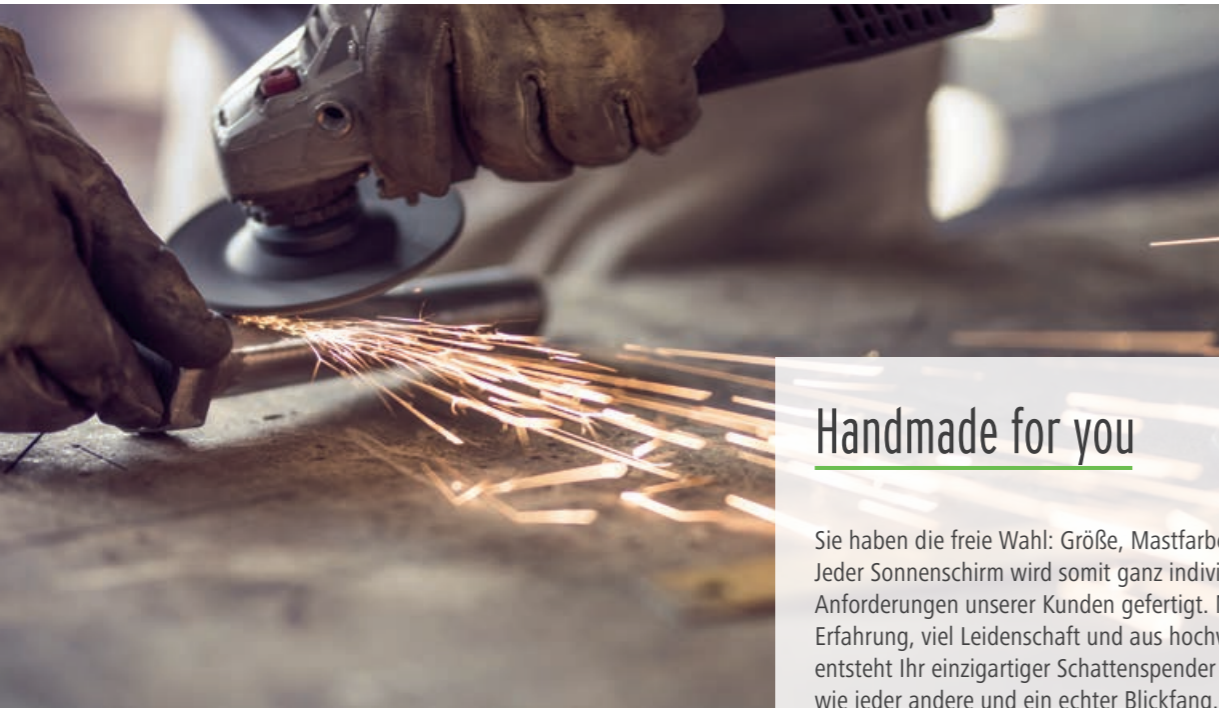

Handmade for you

Sie haben die freie Wahl: Größe, Mastfarbe, Tuchdessin. Jeder Sonnenschirm wird somit ganz individuell nach den Anforderungen unserer Kunden gefertigt. Mit über 25 Jahren Erfahrung, viel Leidenschaft und aus hochwertigen Materialien entsteht Ihr einzigartiger Schattenspender – eben kein Schirm wie jeder andere und ein echter Blickfang.



Das Material macht den Unterschied

Sonnenschirme von CARAVITA sind aus hochwertigem Aluminium verarbeitet. Verstärkte Streben, ein massiver Kranz und ein Mast mit bis zu 120 mm Durchmesser und 5 mm Wandstärke sind nicht nur mehr als die meisten Schirme am Markt, sondern sorgen für extreme Windstabilität und Langlebigkeit. Das garantieren wir auch mit unserer 5 Jahres-Garantie*.



Genau meine Farbe

Wir verwenden extrem widerstandsfähige Tücher aus Acryl-Fasern. Diese schützen vor schädlicher UV-Strahlung und überzeugen mit ihrer Strahlkraft. Bei über 120 Dessins ist bestimmt auch das richtige Tuch für Sie dabei. Und ganz neu: Acryl ProNature – das innovative Schirmtuch, das die Luft reinigt!



Ansprechpartner vor Ort

Sie wünschen eine persönliche Beratung, möchten sich die CARAVITA Sonnenschirme live ansehen oder sind interessiert an einer Montage? Kein Problem: Auch in Ihrer Umgebung haben wir bestimmt einen kompetenten Fachpartner, der sich um Ihr Anliegen kümmert.

*5 Jahre gemäß unseren Garantiebedingungen unter www.caravita.de/garantie

Überblick



Selection Mittelmastschirme

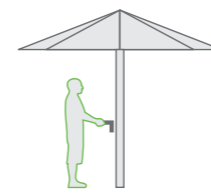

Samara
Der Sonnenschirm mit dem komfortablen Kurbelmechanismus.

12

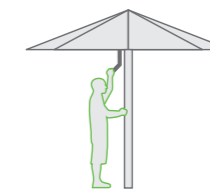

Supremo
Dank raffinierter ausbalancierter Schiebemechanik so leicht zu öffnen wie kein anderer Schirm!

18

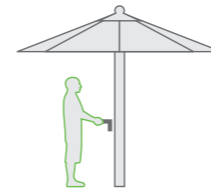

Centro
Der einfache Mittelmastschirm speziell die Gastronomie.

24

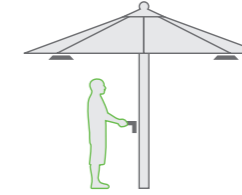

Big Ben
Der Alleskönner mit optionalem LED-Licht, Heizstrahlern, Motor und mehr. Auch als Freestyle Variante mit Schirmdach nach Maß verfügbar.

30

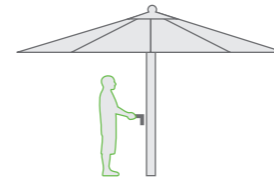

Grande
Der Großschirm nach Maß – speziell für hohen Anforderungen der Gastronomie.

42

Selection Ampelschirme

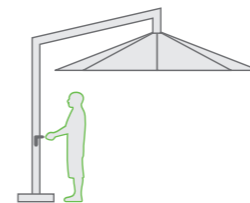

Amalfi
Eleganter Ampelschirm mit Kurbelmechanik. Auch als DUO mit zwei oder QUADRO mit vier Schirmdächern erhältlich.

48

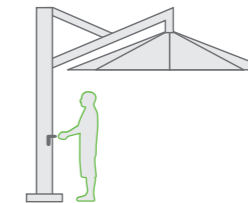

Scala
Dieser Ampelschirm punktet mit großer Beschattungsfläche und viel Funktionalität.

56

Sonnensegel

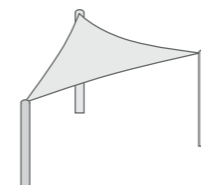

Summerday
Das Sonnensegel für Heim und Garten.

64



All Season
Das robuste Sonnensegel All Season spendet Schatten und trotz Wind und Wetter.

70

Multicube
Der mobile Schirmständer für die Gastronomie

62

Zubehör
Schirmstandfüße, Heizung, Seitenplanen, uvm...

76

5 JAHRE
GARANTIE*



SAMARA

Funktionaler Sonnenschirm
mit Kurbelmechanismus

www.caravita.de/samara

SAMARA





2,5 x 2,5 m, Bezug Acryl 4034, Gestänge silber eloxiert, mit Winddach



Kinderleicht entfaltet der Schattenspender mit seiner leichtgängigen Kurbelmechanik seine wahre Größe und heißt seine Gäste herzlich willkommen. Samara dosiert heiße Sonnenstrahlen am Tag und sorgt am Abend für angenehme Temperaturen unter dem Schirm. Selbst in seiner größten Ausführung lässt sich der optisch leichte Sonnenschirm verblüffend einfach bedienen.

Ihre Vorteile

- + Schließt über Tisch und Terrassen-Möbel dank raffinierter Teleskopmechanik
- + Windstabilität durch Streben aus hochwertigem Aluminium
- + Leichtgängige und zuverlässige Kurbelmechanik

Formen			
Max. Größe	4 x 4 m	3,5 x 4,5 m	Ø 5 m
Max. Schatten	16 m ²	16 m ²	20 m ²

Technische Details

- Bedienung** leichtgängige Kurbel
- Bezug** Premium Markisentuch in mehr als 120 Farben. 100% Acryl, lichtecht und wetterfest. Informationen siehe S. 92–93. Auch mit feuerfestem Tuch oder PVC-Tuch erhältlich (siehe S. 93).
- Gestänge** weiß RAL 9016, anthrazitgrau RAL 7016 oder silbern eloxiert, andere RAL-Farben gegen Aufpreis

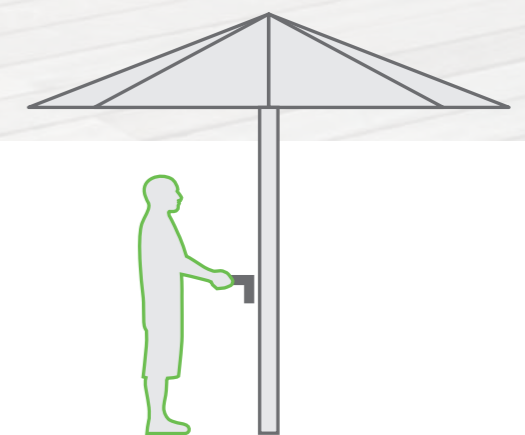

Mehr Informationen zu Samara finden Sie hier: www.caravita.de/samara



SAMARA

Hochwertiger Schirmkranz

Hohe Stabilität: Sonnenschirm Samara ist mit einem besonders starken und massiven Aluminiumkranz ausgestattet. Pulverbeschichtung in RAL-Wunschfarbe ist möglich.

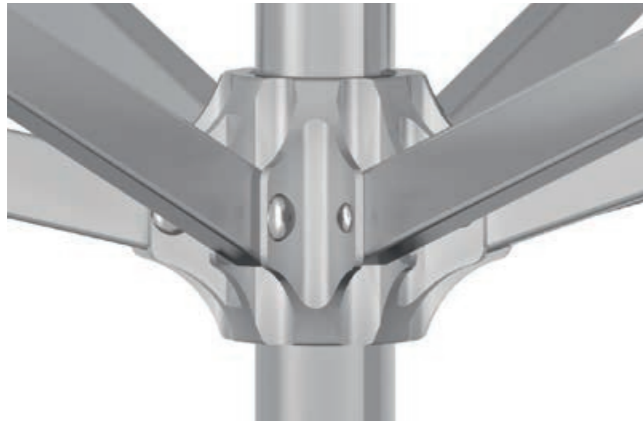

Leichtgängige Kurbel

Super leicht zu bedienen: Öffnen und Schließen lässt sich Samara über eine abnehmbare Edelstahl-Kurbel. Die Mechanik im inneren des Mastes sorgt dafür, dass sich der Schirm ganz leicht mit minimalem Kraftaufwand schließen lässt.



Raffinierte Teleskopmechanik

Der Vorteil: Beim Schließen verlängert die Teleskopmechanik den Mast! Tisch und Terrassen-Möbel können einfach stehen bleiben.

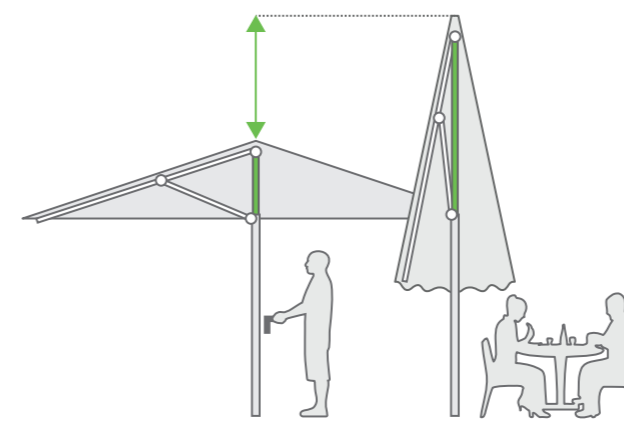

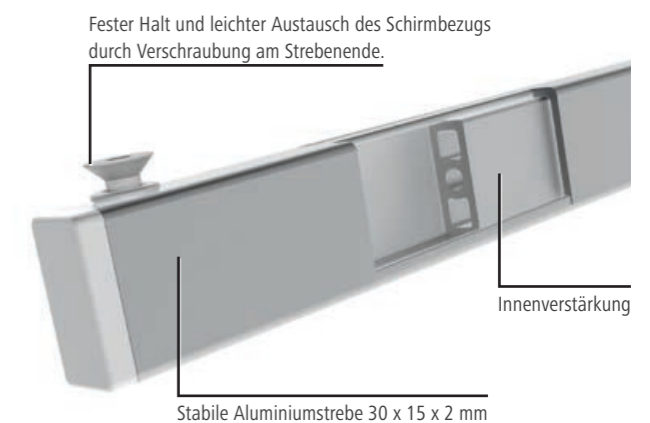

Stabile Streben

Die Schirmstreben aus 2 mm starkem Aluminiumrohr sind in besonders belasteten Abschnitten mit Spezialprofilen verstärkt.



Schirmgrößen

		
250 x 250	200 x 300*	Ø 250
300 x 300	200 x 350*	Ø 300
350 x 350*	200 x 400*	Ø 350
400 x 400*	250 x 300*	Ø 400
	250 x 350*	Ø 450*
	250 x 400*	Ø 500*
	300 x 350*	
	300 x 400*	
	300 x 450*	
	350 x 400*	
	350 x 450*	

* Schirmstreben verstärkt mit Spezialprofilen
Detaillierte Maßangaben zu Samara finden Sie unter: www.caravita.de/samara

Schirmtücher S. 92

Schirmständer S. 78

Zubehör S. 90

5 JAHRE
GARANTIE*



SUPREMO

Sonnenschirm mit schnellem Schiebesystem

www.caravita.de/supremo

Supremo, 4 x 4 m, Bezug 4017 weiß, mit Winddach
*5 Jahre gemäß unseren Garantiebedingungen unter www.caravita.de/garantie

SUPREMO



Supremo, 3,5 x 3,5 m, Bezug 5800, Gestänge silber eloxiert, mit Winddach



It's so easy – mit seinem raffinierten Schiebe-Mechanismus öffnet und schließt sich Supremo deutlich leichter und schneller als andere Sonnenschirme – und das auch bei großen Spannweiten. Damit ist Supremo nicht nur in privaten Gärten und Restaurants ein gern gesehener Gast, sondern eignet sich auch für Kindergärten und öffentliche Einrichtungen.

Ihre Vorteile

- + Easy-Lift-Balance sorgt für leichtes Öffnen in nur wenigen Sekunden
- + Schließt über Tisch- und Terrassenmöbel dank raffinierter Teleskopmechanik
- + Hohe Windstabilität durch doppelte Strebenführung

Formen



Max.

Größe

5 x 5 m

4 x 5 m

Ø 5 m

Max.

Schatten

25 m²

20 m²

20 m²

Technische Details

Bedienung ausbalancierte Schiebemechanik

Bezug Premium Markisentuch in mehr als 120 Farben. 100% Acryl, lichtecht und wetterfest. Informationen siehe S. 92–93. Auch mit feuerfestem Tuch oder PVC-Tuch erhältlich (siehe S. 93).

Gestänge weiß RAL 9016, anthrazitgrau RAL 7016 oder silber eloxiert, andere RAL-Farben gegen Aufpreis

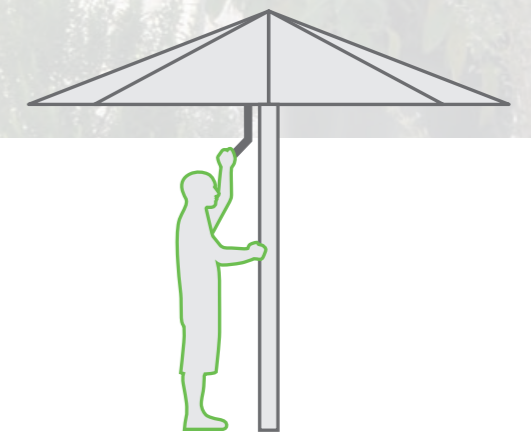

Mehr Informationen zu Supremo finden Sie hier: www.caravita.de/supremo



SUPREMO

Easy-Lift-Balance-System

Supremo verfügt über eine besonders innovative Schirmmechanik: Ein Fingerdruck auf den Entriegelungshebel genügt und der Schirm entfaltet sich durch sein Eigengewicht zur Hälfte selbsttätig. Nun muss nur noch der Handgriff leicht nach oben geschoben und verriegelt werden. Dieses System erlaubt ein schnelles und leichtes Handling, selbst bei großen Sonnenschirmen.



Doppelt gestützte Streben

Durch den doppelten Strebenkranz werden die Hauptstreben, an denen das Tuch befestigt ist, doppelt abgestützt. Bei großen Schirmen sind die Streben durch ein innenliegendes Aluminiumprofil zusätzlich verstärkt. Der Schirm ist deshalb besonders robust und windstabil.



Supremo, 3,5 x 3,5 m, Bezug 7730 himmelblau

Edelstahlhebel mit Auto-Lock-Riegel

Qualität in allen Teilen – der Edelstahlhebel des Supremo ist nicht nur besonders stabil sondern auch praktisch! Beim Öffnen und Schließen rasten die Auto-Lock-Riegel des Schirms automatisch ein.



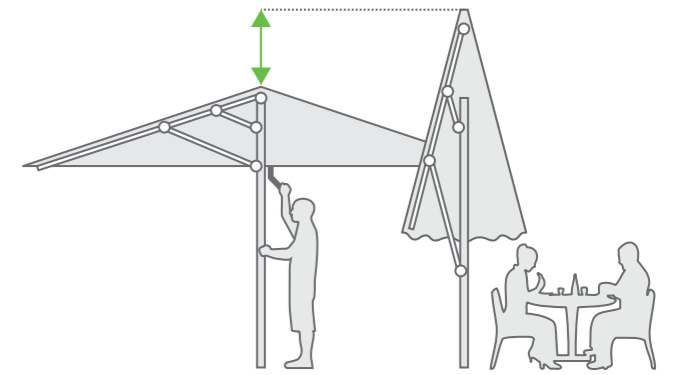

Raffinierte Teleskopmechanik

Der Vorteil: Beim Schließen verlängert die Teleskopmechanik den Mast! Tisch und Terrassen-Möbel können einfach stehen bleiben.

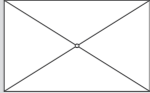

Schirmgrößen

		
300 x 300	200 x 350	Ø 350
350 x 350	200 x 400	Ø 400
400 x 400*	250 x 300	Ø 450
450 x 450*	250 x 350	Ø 500*
500 x 500*	250 x 400*	
	250 x 450*	
	300 x 400*	
	300 x 450*	
	300 x 500*	
	350 x 400*	
	350 x 450*	
	350 x 500*	
	400 x 500*	

* Streben verstärkt durch zusätzliches innenliegendes Aluminiumprofil
Detaillierte Maßangaben zu Supremo finden Sie unter: www.caravita.de/supremo

Schirmtücher S. 92

Schirmständer S. 78

Zubehör S. 90

5 JAHRE
GARANTIE*



CENTRO

Robuster Gastroschirm

www.caravita.de/centro

Centro, 4 x 4 m, Bezug Acryl 7400, Gestänge RAL 7021
*5 Jahre gemäß unseren Garantiebedingungen unter www.caravita.de/garantie

CENTRO



Centro, 4 x 4 m, Bezug Acryl ProNature Brasserie, Gestänge RAL 7021

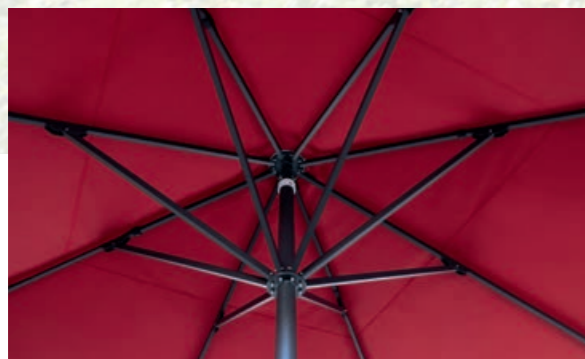

Der Mittelmastschirm Centro ist ein solider Schattenspender für Schirmgrößen bis zu 5 m Spannweite. Bestens geeignet in Biergärten und auf Terrassen in der Gastronomie.

Ihre Vorteile

- + Schließt über Tisch und Terrassen-Möbel dank raffinierter Teleskopmechanik
- + Leichtgängiges Öffnen per Kurbel
- + Robust dank starkem 70 mm Mastdurchmesser und Streben aus hochwertigem Aluminium

Formen



Max. Größe

5 x 5 m

Max. Schatten

25 m²

Technische Details

Bedienung Kurbel

Bezug Premium Markisentuch in mehr als 120 Farben. 100% Acryl, lichtecht und wetterfest. Informationen siehe S. 92–93. Auch mit feuerfestem Tuch oder PVC-Tuch erhältlich (siehe S. 93).

Gestänge RAL 7016 anthrazitgrau
RAL 9006 weißaluminium

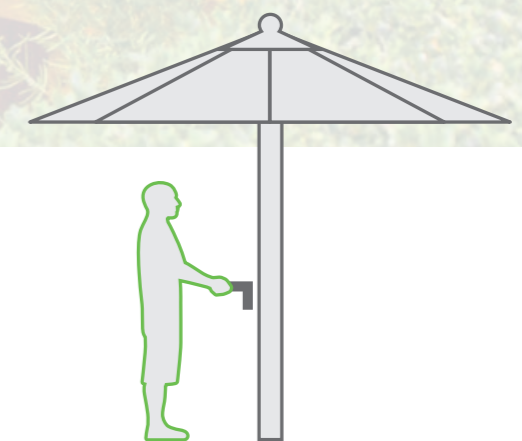

Mehr Informationen zu Grande finden Sie hier: www.caravita.de/centro



CENTRO

Hochwertiger Schirmkranz

Hohe Stabilität: Sonnenschirm Centro ist mit einem besonders starken und massiven Aluminiumkranz ausgestattet. Pulverbeschichtung in RAL-Wunschfarbe gegen Aufpreis ist möglich.



Elegance Go

Mit dem Akku Strebenlicht bestehend aus 4 LED Stripes, Powerbank, Netzteil und Montagematerial lädt Centro seine Gäste auch am Abend zum gemütlichen Verweilen ein.



Raffinierte Teleskopmechanik

Der Vorteil: Beim Schließen verlängert die Teleskopmechanik den Mast! Tisch und Terrassen-Möbel können einfach stehen bleiben.

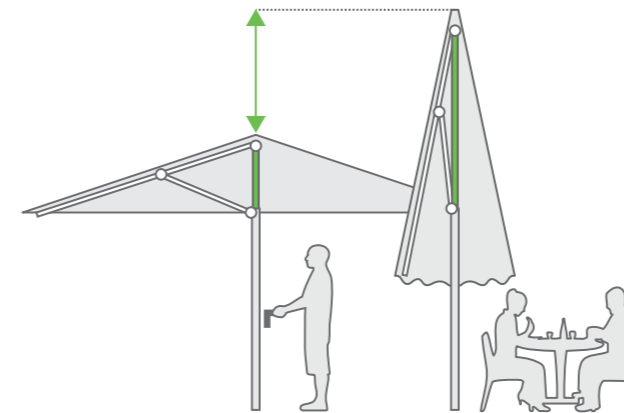

Stabile Streben

Die Schirmstreben aus 2 mm starkem Aluminiumrohr sind in besonders belasteten Abschnitten mit Spezialprofilen verstärkt.

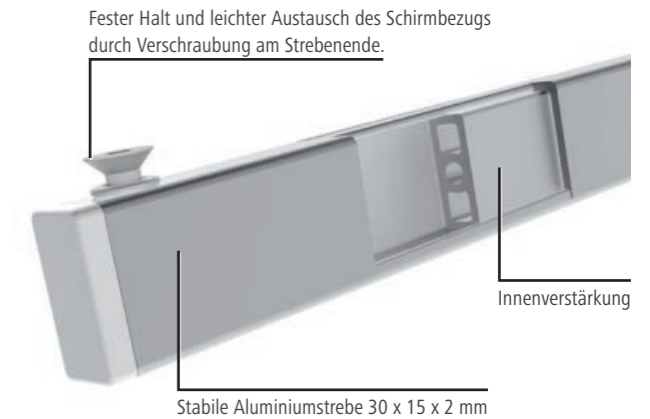

Schirmgrößen

400 x 400
500 x 500

Detaillierte Maßangaben zu Centro finden Sie unter: www.caravita.de/centro

5 JAHRE
GARANTIE*



BIG BEN

Robuster Großschirm für höchsten Komfort

www.caravita.de/bigben

NEU:
WMS
Motorantrieb

*5 Jahre gemäß unseren Garantiebedingungen unter www.caravita.de/garantie

Big Ben, 4 x 4 m. Bezug Acryl ProNature Brasserie, Gestänge RAL 7016 anthrazitgrau, mit Winddach Heizstrahler und LED Beleuchtung

BIG BEN



Big Ben, 4 x 4 m, Bezug 7850 pfefferminz, Gestänge RAL 9001 cremeweiß, mit Winddach



Der Großschirm Big Ben in absoluter Profi-Qualität ist ein echter Blickfang auf jeder Terrasse. Majestätisch und elegant signalisiert er den Gästen schon von Weitem: Hier sitzt man gemütlich und geborgen. Mit seinen vielen Extras, der hohen Windstabilität und einer Spannweite von bis zu 7 m wurde er speziell für die hohen Anforderungen in Gastronomie und Hotellerie entwickelt.

Ihre Vorteile

- + Profi-Großschirm mit Spannweiten bis zu 7 m
- + Schließt über Tisch und Terrassen-Möbel dank Teleskopmechanik
- + Extreme Windstabilität durch massiven Mast und Kranz aus hochwertigem Aluminium
- + Viele Extras: Motorbedienung, Heizstrahler, LED-Strebenlicht und mehr

Formen				
Max. Größe	6 x 6 m	5 x 7 m	Ø 7 m	6 m
Max. Schatten	36 m ²	35 m ²	38 m ²	16 m ²

Technische Details

- Bedienung** Kurbelmechanik oder Motor (optional mit Solarpanel oder WMS Funksystem)
- Bezug** Premium Markisentuch in mehr als 120 Farben. 100% Acryl, lichtecht und wetterfest. Informationen siehe S. 92–93. Auch mit feuerfestem Tuch oder PVC-Tuch erhältlich (siehe S. 93).
- Gestänge** RAL-Farbe gemäß Farbkarte inklusive
- Extras** inklusive Schutzhülle und Teleskopstange

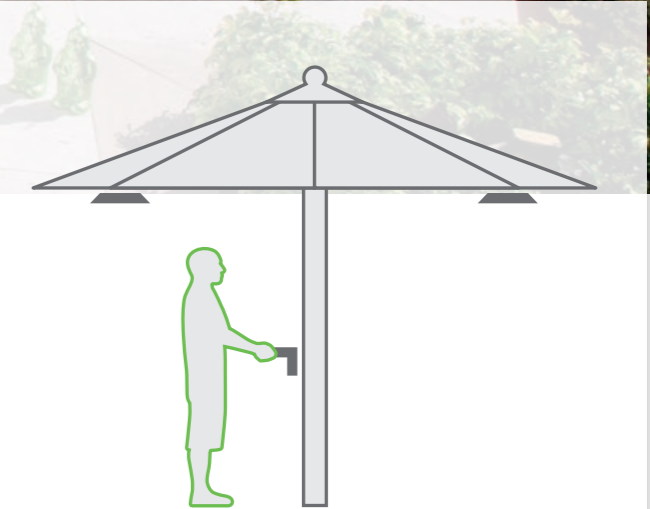

Mehr Informationen zu Big Ben finden Sie hier: www.caravita.de/bigben



BIG BEN

Langlebige Konstruktion

Bei der robusten Konstruktion des Big Ben kommen nur die besten Materialien und besonders starke Aluminiumprofile zum Einsatz. Der solide Mast hat einen Durchmesser von 84 mm und eine Wandstärke von 5 mm, und ist damit stärker als die meisten seiner Klasse.



Praktische Aufstellhilfe

Sie erleichtert das Aufrichten der großen Schirme erheblich. Einfach Stellschraube in Bodenhülse oder mobilen Standfuß eindrehen. Schirm in Position bringen. Aufstellhilfe in Schraube einfädeln und Schirm hochdrücken. Anschrauben und fertig.



Windstabil bis 100 km/h!

Seine massive Konstruktion macht Big Ben extrem robust! Um das zu belegen, wurde der professionelle Sonnenschirm von Statikern und im Windkanal geprüft, in welchem die 3 x 3 m-Version selbst Sturmwinden von bis zu 100 km/h standhält!



Teleskopmechanik

Der Vorteil: Beim Schließen verlängert die Teleskopmechanik den Mast! Tisch und Terrassen-Möbel können einfach stehen bleiben.

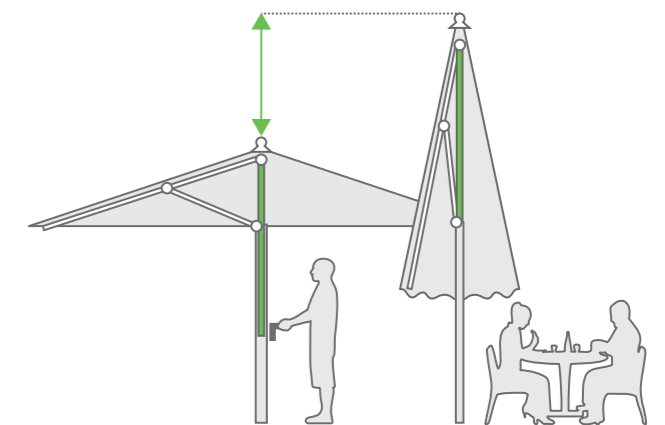

Schirmgrößen

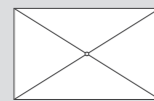

Schirmgrößen		
200 x 300	300 x 600	400 x 650
200 x 350	350 x 400	400 x 700
200 x 400	350 x 450	450 x 550
250 x 300	350 x 500	450 x 600
250 x 350	350 x 550	450 x 650
250 x 400	350 x 600	450 x 700
300 x 350	350 x 650	500 x 550
300 x 400	400 x 450	500 x 600
300 x 450	400 x 500	500 x 650
300 x 500	400 x 550	500 x 700
300 x 550	400 x 600	

Detaillierte Maßangaben zu Big Ben finden Sie unter: www.caravita.de/bigben

Schirmgrößen



Schirmgröße	Runde Schirmgröße	Dreieckige Schirmgröße
300 x 300	Ø 300	Ø 300
350 x 350	Ø 350	Ø 350
400 x 400	Ø 400	Ø 400
450 x 450	Ø 450	Ø 450
500 x 500	Ø 500	Ø 500
550 x 550	Ø 550	Ø 550
600 x 600	Ø 600	Ø 600
	Ø 650	Ø 650
	Ø 700	

Detaillierte Maßangaben zu Big Ben finden Sie unter: www.caravita.de/bigben

Schirmtücher S. 92

Schirmständer S. 78

Zubehör S. 90

BIG BEN Optionale Extras

Heizstrahler

Mit den integrierten Heizstrahlern für Big Ben schaffen Sie auch an kühlen Tagen einen Lieblingsort im Freien. Perfekt geeignet für lange Abende – natürlich in der Gastronomie, aber auch im privaten Garten. Die Verkabelung verläuft unsichtbar und gut geschützt direkt im Gestänge. Die abnehmbaren Heizstrahler werden einfach in die Anschlüsse am Ende der Streben eingesteckt.

Mit dem zentralen Schalter oben am Mast, lassen sich Licht und Heizung einzeln ein- und ausschalten.

Tipp: Bestellen Sie Ihren Sonnenschirm gleich mit vorgerüsteter Verkabelung. Eine Nachrüstung ist nicht mehr möglich. So bleiben Sie stets flexibel. Wir beraten Sie gerne zu allen Möglichkeiten rund um das Thema Wetterschutz.

Elegance - Integriertes Strebenlicht

Mit dem integrierten LED-Strebenlicht Elegance bringen Sie jede Terrasse zum Strahlen! Elegant und unauffällig im Design, spenden die modernen LED-Leisten angenehmes Licht. Das An- und Ausschalten funktioniert bequem über den zentralen Schalter am Mast oder per Fernbedienung. Letztere erlaubt es auch, das Licht zu dimmen. Auch mit farbigen LED-Lichtleisten erhältlich.

Die Lichtleisten können sowohl an der Unterseite der Streben als auch auf der Oberseite zur indirekten Beleuchtung angebracht werden.

Big Ben mit WMS Motor

Der motorisierte Big Ben bietet Komfort der Extraklasse! Per Knopfdruck auf der Fernbedienung lassen sich ganz bequem mehrere Schirme gleichzeitig öffnen oder schließen und das in nur zwei Minuten! Ein unschlagbarer Vorteil für Gastronomen, denn noch nie war die Handhabung großer Sonnenschirme so einfach.

Der clevere WMS Motor kann zusätzlich ganz einfach per Funk mit weiteren Sonnenschutzprodukten vernetzt werden. So haben Sie mit nur einem Handsender alles im Griff.

Big Ben mit Solar

Alternativ zum WMS Motor ist der Big Ben auch mit einem autarken solarbetriebenen Antrieb erhältlich. Das Solar Panel nutzt die Sonnenenergie und lädt den im Motor integrierten Akku. Vollgeladen genügt seine Kraft für mindestens fünfmaliges Öffnen und Schließen des Schirmes. Ideal wenn kein Stromanschluss oder keine Leitungsverlegung möglich ist.



Big Ben, 4 x 4 m, Bezug Acryl ProNature Brasserie, Gestänge RAL 7016 anthrazitgrau, mit Winddach Heizstrahler und LED Beleuchtung



Big Ben 5 x 5 m, Bezug 4003, Gestänge DB 703, mit Solar-Motorantrieb, LED Beleuchtung und Schirmständer Multicube (60 cm)

Winddach

Das Winddach unterscheidet sich von der Windhaube durch das zusätzliche Gestänge. Es verleiht dem Schirm eine interessante Optik und macht ihn noch widerstandsfähiger gegen Wind.

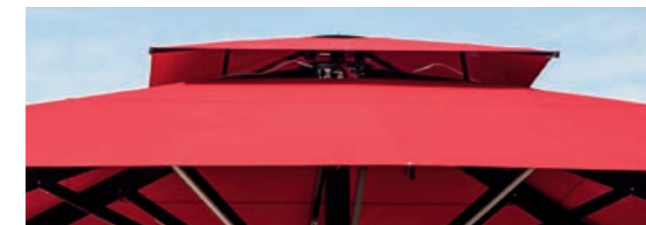

Misting (Sprühnebel-System)

Ein Sprühnebelssystem sorgt für angenehme Temperaturen unter dem Sonnenschirm. Die Wasserleitungen sind unauffällig im Mast und Gestell integriert.

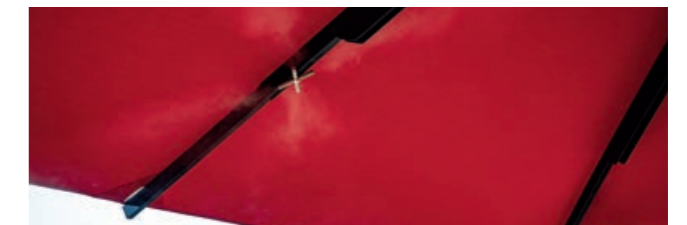

5 JAHRE
GARANTIE*



ALPENHOF

BIG BEN FREESTYLE

High-End-Schirm nach Maß

www.caravita.de/freestyle



Big Ben FREESTYLE, Trapez-Form 5 x 7 x 2 m, Bezug Acryl 4017, Gestell RAL 9016 verkehrsweiß
*5 Jahre gemäß unseren Garantiebedingungen unter www.caravita.de/garantie
Bild: Hotel Alpenhof, Oberstdorf (Fotograf: Tim Glöckler)

BIG BEN FREESTYLE



Big Ben FREESTYLE, ca. 3,5 x 5,5 m, Bezug 4026 beige, Gestänge DB 703 feinstruktur, mit LED-Lichtleisten



Ihre Vorteile

- + Großschirm in individueller Form und Größe
- + Schließt über Tisch und Terrassen-Möbel dank Teleskopmechanik
- + Extreme Windstabilität durch massiven Mast und Kranz aus hochwertigem Aluminium
- + Viele Extras: Heizstrahler, LED-Strebenlicht und mehr

Wo Standardgrößen nicht ausreichen kommt Big Ben Freestyle zum Einsatz. Der professionelle Gastroschirm wird individuell nach Kundenvorgaben gefertigt. Form und Größe sind frei wählbar. Mit bis zu 7 m Seitenlänge und 36 m² Fläche garantiert Big Ben Freestyle nicht nur eine effiziente Verschattung, sondern setzt durch seine außergewöhnliche Form auch echte Design-Akzente!

Technische Details

- Bedienung** Kurbelmechanik, Motor auf Anfrage
- Bezug** Premium Markisentuch in mehr als 120 Farben. 100% Acryl, lichtecht und wetterfest. Informationen siehe S. 92–93. Auch mit feuerfestem Tuch erhältlich (siehe S. 93).
- Gestänge** RAL-Farbe gemäß Farbkarte inklusive
- Technische Details** siehe Big Ben (S. 30–37)
Bitte beachten Sie, dass die kürzere Seitenlänge des Schirmdaches mindestens 50% der langen Seite betragen muss.

Individuelle Anwendungen

Wir planen Ihren Big Ben Freestyle auf die persönliche Situation vor Ort. (Zeichnung zu Objekt auf Seite 32)

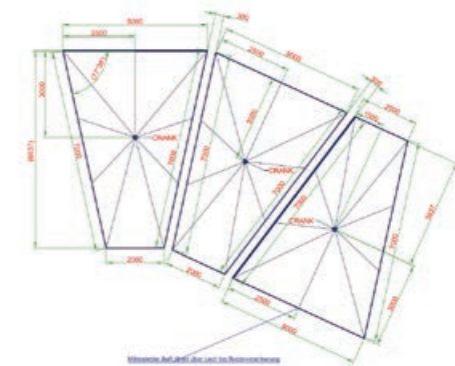

Mehr Informationen zu Grande finden Sie hier: www.caravita.de/freestyle



5 JAHRE
GARANTIE*



GRANDE

Großschirm nach Maß

www.caravita.de/grande

Grande, 9 m rund, Acryl ProNature Brasserie, Gestänge RAL 7016 anthrazitgrau, mit Winddach
*5 Jahre gemäß unseren Garantiebedingungen unter www.caravita.de/garantie

GRANDE



Grande, 9 m rund, Acryl ProNature Brasserie, Gestänge RAL 7016 anthrazitgrau, mit Winddach

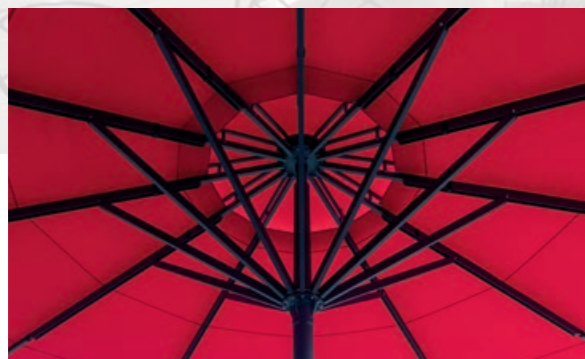

Groß, größer, GRANDE. Wo Standardschirme nicht mehr ausreichen, punktet der robuste Mittelmastschirm mit seinen großen Spannweiten. In der Gastronomie bietet der Schattenspender mit bis zu fast 80 m² Fläche angenehmes Ambiente für eine Vielzahl von Gästen.

Ihre Vorteile

- + Schließt über Tisch und Terrassen-Möbel dank raffinierter Teleskopmechanik
- + Windstabilität durch Streben aus hochwertigem Aluminium
- + Leichtgängige und zuverlässige Kurbelmechanik

Formen



Max. Größe 8 x 8 m 6 x 8 m Ø 10 m

Max. Schatten 64 m² 48 m² 79 m²

Technische Details

- Bedienung** leichtgängige Kurbel
- Bezug** Premium Markisentuch in mehr als 120 Farben. 100% Acryl, lichtecht und wetterfest. Informationen siehe S. 92–93.
- Gestänge** RAL-Farbe gemäß Farbkarte inklusive

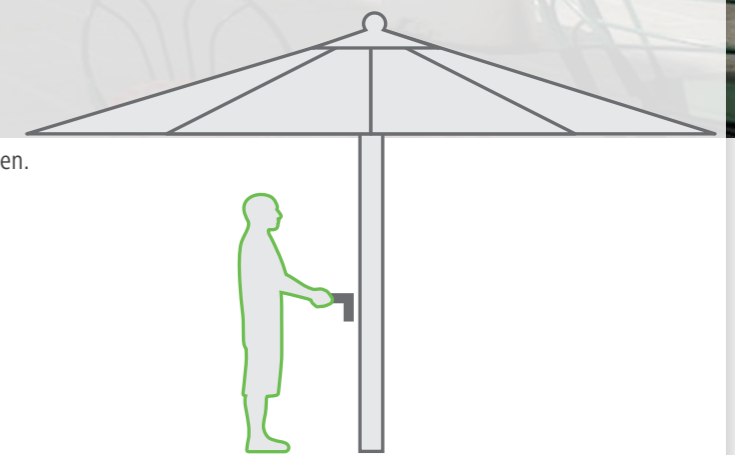

Mehr Informationen zu Grande finden Sie hier: www.caravita.de/grande



GRANDE

Langlebige Konstruktion

Bei der robusten Konstruktion des Grande kommen nur die besten Materialien und besonders starke Aluminiumprofile zum Einsatz. Der solide Mast hat einen Durchmesser von 120 mm und eine Wandstärke von 5 mm, und ist damit stärker als die meisten seiner Klasse.



Robuste Verankerung

Der Mast wird auf mit mehreren Schrauben an einer 450 kg schweren Stahlplatte fixiert. Die Platte (150 x 150 cm) wird auf ein Betonfundament gesetzt. Somit ist der Grande sicher und stabil bei jedem Wetter. Alternativ kann der Sonnenschirm mittels Bodenhülse verankert werden.



Raffinierte Teleskopmechanik

Der Vorteil: Beim Schließen verlängert die Teleskopmechanik den Mast! Tisch und Terrassen-Möbel können einfach stehen bleiben.

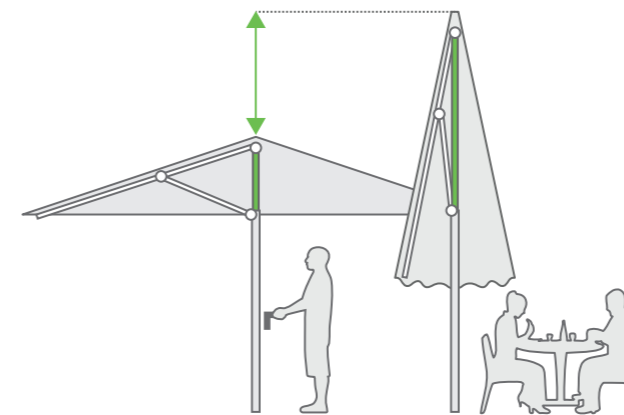

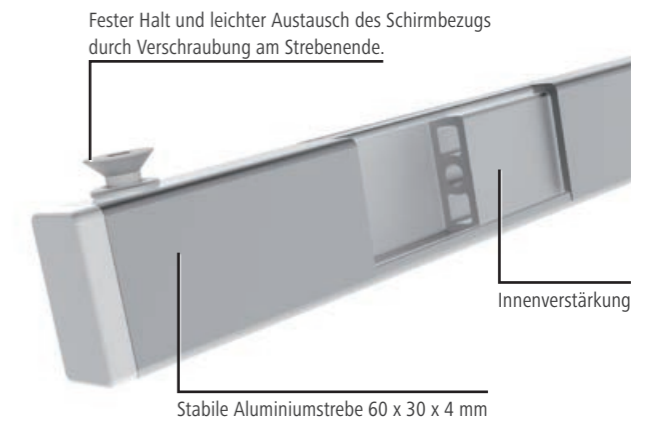

Power-Streben

Die Schirmstreben aus starken 60 x 30 mm Aluminium mit zusätzlichen U-Verstärkungen sorgen auch bei hohen Spannweiten für Windstabilität.



Schirmgrößen

		
650 x 650	400 x 800*	Ø 750
700 x 700	500 x 800*	Ø 800
750 x 750*	600 x 700*	Ø 850
800 x 800*	600 x 800*	Ø 900
		Ø 950*
		Ø 1000*

* Schirmstreben verstärkt mit Spezialprofilen
 Detaillierte Maßangaben zu Grande finden Sie unter: www.caravita.de/grande

Schirmtücher S. 92

Schirmständer S. 78

Zubehör S. 90

5 JAHRE
GARANTIE*



AMALFI

Eleganter Ampelschirm

www.caravita.de/amalfi

Amalfi, 3,5 x 3,5 m, Bezug Acryl ProNature Apricot, Gestänge RAL 7016 anthrazit
*5 Jahre gemäß unseren Garantiebedingungen unter www.caravita.de/garantie

AMALFI



Amalfi, 3,5 x 3,5 m, Bezug Acryl ProNature Brasserie, Gestänge RAL 7016 anthrazitgrau



Frei und scheinbar schwerelos schwebt das Schirmdach von Amalfi. Der Mast des Sonnenschirms steht seitlich und schafft so viel Freiraum für Tische und Stühle. Wandert die Sonne im Laufe des Tages, so bleibt der Schatten dennoch stets dort, wo er benötigt wird. Denn Amalfi ist mit dem optionalen Edelstahldrehfuß um 360° drehbar, ohne den Ständer bewegen zu müssen.

Ihre Vorteile

- + Robustes Aluminiumgestell für hohe Windstabilität
- + Leichtgängige, integrierte Kurbel-Seilwinde
- + Mast zur Wandmontage erhältlich
- + Optional mit Edelstahldrehfuß
- + Optional mit zwei oder vier Schirmdächern erhältlich

Formen



Max.

Größe 3,5 x 3,5 m 3 x 4 m Ø 4 m

Max.

Schatten 12 m² 12 m² 12 m²

Technische Details

Bedienung Kurbel oder Motor

Bezug Premium Markisentuch in mehr als 120 Farben. 100% Acryl, lichtecht und wetterfest. Informationen siehe S. 92–93. Auch mit feuerfestem Tuch oder PVC-Tuch erhältlich (siehe S. 93).

Gestänge RAL-Farbe gemäß Farbkarte inklusive

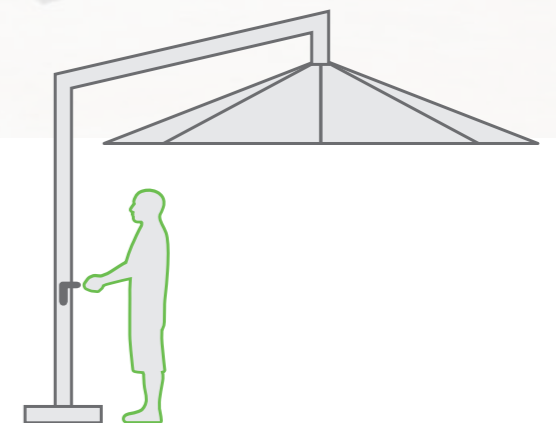

Mehr Informationen zu Amalfi finden Sie hier: www.caravita.de/amalfi



AMALFI

Motorantrieb

Mit dem elektrischen Motorantrieb öffnet und schließt Amalfi nun noch schneller und komfortabler. Der Taster ist praktischerweise direkt am Motorgehäuse am Mast integriert. (Sensoren oder andere Steuerungskomponenten sind nicht erweiterbar.)



Optional: Edelstahlrehfuß

Raffinierte Mechanik: Der um 360° drehbare Fuß aus Edelstahl wird direkt auf die Bodenhülse oder den Standfuß aufgeschraubt. Durch Drücken des Pedals wird die Drehfunktion komfortabel entriegelt. Wird das Pedal losgelassen, rastet der Mechanismus ein und hält den Schirm in seiner Position.



Leichtgängige Kurbel-Seilwinde

Über die leichtgängige Kurbel-Seilwinde öffnet und schließt sich Amalfi ganz bequem. Selbsthemmend hält sie den Schirm in jeder Position fest.





Platzsparende Wandmontage

Montieren Sie Amalfi platzsparend an Mauern, Wänden und Geländern. Der High-Power-Mast mit 60 mm und 4 mm Wandstärke wird genau nach Ihren Vorgaben, wie Höhe der Wandbefestigung, gewünschte Höhe der Kurbel etc. für Sie gefertigt. Nach Schließen des Schirmes kann Amalfi platzsparend zur Seite gedreht werden.



Amalfi 3,5 x 3,5 m, Bezug Acryl 7390, Gestänge RAL 7016 anthrazitgrau

Schirmgrößen

		
200 x 200	200 x 300	Ø 250
250 x 250	200 x 350	Ø 300
300 x 300	200 x 400	Ø 350
350 x 350	250 x 300	Ø 400
	250 x 350	
	250 x 400	
	300 x 350	
	300 x 400	

Detaillierte Maßangaben zu Amalfi finden Sie unter: www.caravita.de/amalfi

Schirmtücher S. 92

Schirmständer S. 78

Zubehör S. 90

AMALFI DUO 1 & 2







Doppelter Platz im Schatten

Amalfi DUO 1 trägt gleich zwei Schirmdächer an einem zentralen High-Power-Mast mit 70 mm und 4 mm Wandstärke. Elegant beschattet er auch große Flächen und erschafft dabei durch seinen zentral stehenden Mast zwei separate Bereiche. Je nach Bedarf können die beiden Dächer unabhängig voneinander geöffnet werden.

Amalfi DUO 2 verbindet den Charme des klassischen Ampelschirms mit der Robustheit eines Großraumschirms. Der mächtige 150 mm Mast steht seitlich versetzt, so dass die Schattenfläche flexibel genutzt werden kann: z.B. für lange Tafeln, einzelne Sitzgruppen oder eine Reihe von Liegen entlang eines Pools. Beide Schirmdächer können unabhängig voneinander geöffnet werden.

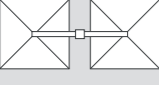
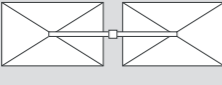

Schirmgrößen

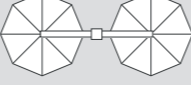
	Duo 2		Duo 1	
				
				
	200 x 200	200 x 300	200 x 200	200 x 300
	250 x 250	200 x 350	250 x 250	200 x 350
	300 x 300	200 x 400*	300 x 300	200 x 400*
	350 x 350	250 x 300	350 x 350	250 x 300
		250 x 350		250 x 350
		250 x 400*		250 x 400*
		300 x 350		300 x 350
		300 x 400*		300 x 400*

Detaillierte Maßangaben zu Amalfi finden Sie unter: www.caravita.de/amalfi

* nicht erhältlich in der Variante DUO 2

Inspirationen und Referenzbilder zu Amalfi DUO und Amalfi QUADRO finden Sie auf www.caravita.de/amalfi

AMALFI QUADRO

Vierfacher Platz im Schatten

Mit seinen vier schwebenden Dächern verleiht Amalfi QUADRO großen Terrassen ein leichtes und frisches Ambiente. Bei einer Tasse Kaffee zur Ruhe kommen, zusammen mit Freunden stilvoll essen gehen oder einen Eisbecher mit den Kindern genießen – Amalfi QUADRO schafft mit bis zu 49 m² Schatten genug Freiraum für all Ihre Gäste.

Elegantes, klassisches Design und höchste Funktionalität werden zu einer stilvollen Mischung vereint. Ganz nach Bedarf kann jedes der vier Schirmdächer unabhängig von den anderen geöffnet werden.

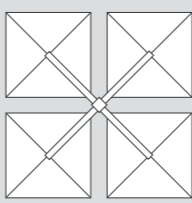
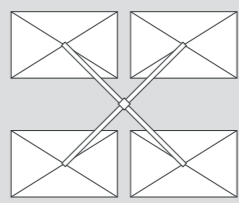
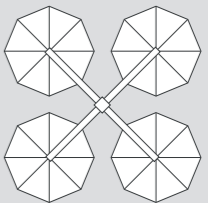

Schirmgrößen

	Amalfi Quadro	
		
		
	200 x 200	250 x 300
	250 x 250	300 x 350
	300 x 300	
	350 x 350	

Detaillierte Maßangaben zu Amalfi finden Sie unter: www.caravita.de/amalfi

Schirmtücher S. 92

Schirmständer S. 78

Zubehör S. 90

5 JAHRE
GARANTIE*



SCALA

Design trifft Funktion

www.caravita.de/scala

*Scala, 4 x 4 m, Bezug 4013, Gestänge RAL 9016

*5 Jahre gemäß unseren Garantiebedingungen unter www.caravita.de/garantie

SCALA



Scala, 4 x 4 m, Bezug 4017 weiß, Gestänge RAL 9016



Ihre Vorteile

- + Starkes Aluminiumgestänge sorgt für Langlebigkeit
- + Schirmdach schließt platzsparend am Mast
- + Flexibel dank drehbarem Mast
- + Einzigartiger Look und hochwertige Bauteile
- + Optional mit Motorantrieb

Der elegante Ampelschirm Scala ermöglicht durch den optionalen Drehfuß sowie den WMS Motorantrieb besonders viel Flexibilität. Mit einer Spannweite von 4 m und seinem modernen Design wird Scala zum Blickfang auf jeder Terrasse.

Formen



Max.

Größe

4 x 4 m

Max.

Schatten

16 m²

Technische Details

Bedienung

Kurbel oder WMS Funkmotor

Bezug

Premium Markisentuch in mehr als 120 Farben. 100% Acryl, lichtecht und wetterfest. Informationen siehe S. 92–93. Auch mit feuerfestem Tuch erhältlich (siehe S. 93).

Gestänge

RAL-Farbe gemäß Farbkarte inklusive

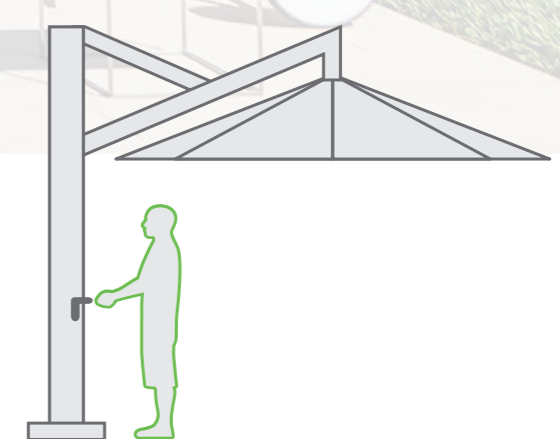

Mehr Informationen zu Scala finden Sie hier: www.caravita.de/scala



SCALA

Leichtgängige Kurbel-Seilwinde

Über die leichtgängige Kurbel-Seilwinde öffnet und schließt sich Scala ganz bequem. Selbsthemmend hält sie den Schirm in jeder Position fest. Optional ist der Ampelschirm mit WMS Funkmotor erhältlich.



Edelstahldrehfuß

Raffinierte Mechanik: Der um 360° drehbare Fuß aus Edelstahl wird direkt auf die Bodenhülse oder den Standfuß aufgeschraubt. Durch Drücken des Pedals wird die Drehfunktion komfortabel entriegelt. Wird das Pedal losgelassen, rastet der Mechanismus ein und hält den Schirm in seiner Position.



Nachhaltige Bauweise

Scala ist aus hochwertigen Aluminiumbauteilen gefertigt. Sein Gestell ist dadurch langlebig und windstabil und kann in einer beliebigen RAL Farbe pulverbeschichtet werden.



Platzsparend

Durch die elegante Bauweise schließt das Schirmtuch von Scala direkt am Mast und stört damit nicht Terrassen- oder Gartenmöbel.



Schirmgrößen



350 x 350

400 x 400

Detaillierte Maßangaben zu Scala finden Sie unter: www.caravita.de/scala

MULTICUBE



5 JAHRE
GARANTIE*



Zusätzliche
Sitzplätze
für Gäste!



Die Gabione Multicube besteht aus robusten Stahlkörben mit Holzauflage und ist der ideale Ersatz für den herkömmlichen Schirmständer mit Gehwegplatten. Der mobile Multicube schafft eine gemütliche Atmosphäre für zusätzliche Gäste und gewährleistet eine flexible Gestaltung des Außenbereiches – ganz ohne eine Installation von Bodenhülsen.

Ihre Vorteile

- + Mobil dank Hebevorrichtung für Hubwagen
- + Individuelle Größe, Farbe und Befüllung wählbar
- + Idealer Werbeträger
- + Einfach nachrüstbar



Farbvarianten Holzstuhl-Auflage (Nadelholz, 3-fach versiegelt)

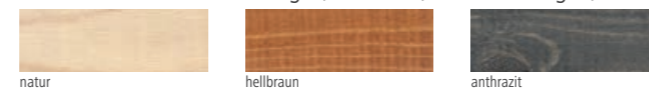

Farbvarianten Kissen

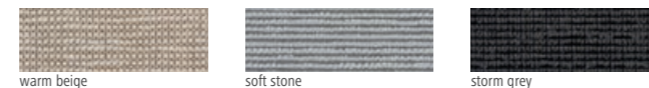

Multicube

- Produktinfos**
- Stahlkorb aus Doppelstabmatten in feuerverzinkter Qualität mit Boden
 - Geeignet für alle CARAVITA-Schirmständer mit Gehwegplattenmaß 40 cm x 40 cm
 - Füllmaß: ca. 34 cm x 34 cm
 - mit Holzauflage aus Nadelholz

- Multicube Sets**
- Bestehend aus vier einzelnen Multicubes
 - Inklusive Plattenständer Monaco 8, Dublin 8 oder Dublin 16
 - Robuster Holzstuhl mit dreifacher Lasur in Wunschfarbe

- Größen (Höhe)**
- 40 cm, 60 cm, 80 cm

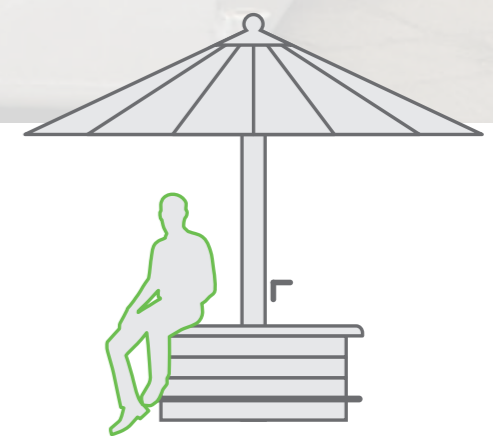

Mehr zum Multicube und zum Einsatz der Hebevorrichtung finden Sie unter www.caravita.de/multicube





SUMMERDAY

Mobiles Sonnensegel

www.caravita.de/summerday

SUMMERDAY

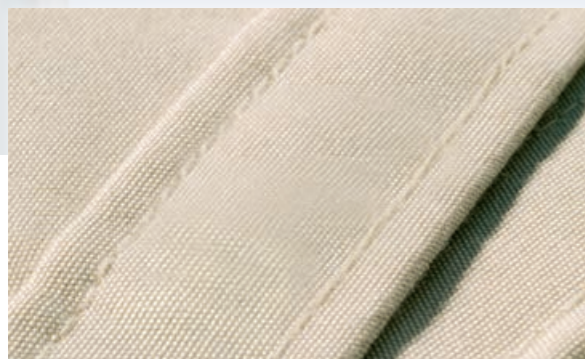

Unter dem Schutz des Summerday Segels können Sie die schönsten Tage des Jahres noch intensiver genießen. Relaxen und verweilen Sie ganz einfach an Ihrem ganz persönlichen Lieblingsplatz. Das Summerday Segel zeichnet sich durch einen unkomplizierten Aufbau und hohe Qualität in der Verarbeitung aus.

Ihre Vorteile

- + Leicht und mobil
- + Extra starke Ecken
- + Maßgefertigt nach Kundenwunsch

Formen Individuell und Standardgrößen (S. 69)

Max. Größe 6 m Seitenkante
(weitere Größen auf Anfrage)

Technische Details

Tuch Premium Markisentuch in mehr als 120 Farben.
100% Acryl, lichtecht und wetterfest.
Informationen siehe S. 92–93.
Auch in Tentmesh erhältlich (siehe S. 92).

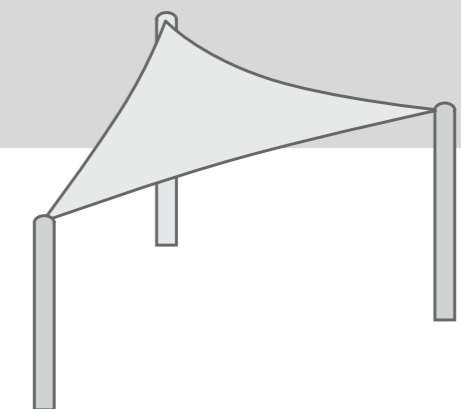

Mehr Informationen zu Summerday finden Sie hier: www.caravita.de/summerday



SUMMERDAY

Aluminiummast Ø 50 mm

Erhältlich in den Farben weiß RAL 9016, anthrazit RAL 7016, silber eloxiert, oder gegen Aufpreis in RAL-Farbe gemäß Farbkarte. Für höhere Belastbarkeit sind die Masten mit einem innenliegenden, verzinkten Stahlrohr verstärkt. Kombinierbar mit Bodenhülse Europa oder Pianura.



Edelstahlmast Ø 57 mm

Diese Edelstahlmasten können auf zwei Arten im Boden verankert werden. Wenn der Mast mit der Bodenhülse Europa KU oder LU kombiniert werden soll, dann geben Sie dies bitte bei der Bestellung an. Ansonsten kann der Mast direkt einbetoniert werden.



Standardsegelformen und Maße

Dreieck, gleichseitig	Quadratisch	Freistehendes Rechteck
300 x 300 x 300	300 x 300	300 x 400
350 x 350 x 350	350 x 350	300 x 500
400 x 400 x 400	400 x 400	400 x 500
450 x 450 x 450	450 x 450	
500 x 500 x 500	500 x 500	
550 x 550 x 550	550 x 550	
600 x 600 x 600	600 x 600	



Dreieck zur Wandmontage	Trapez zur Wandmontage	Rechteck zur Wandmontage
A 300 / H 250	A 300 / H 200 / C 200	A 300 / B 250
A 300 / H 300	A 300 / H 300 / C 200	A 350 / B 300
A 300 / H 350	A 350 / H 300 / C 250	A 400 / B 250
A 300 / H 400	A 350 / H 350 / C 250	A 400 / B 300
A 350 / H 300	A 400 / H 300 / C 300	A 400 / B 350
A 350 / H 350	A 400 / H 350 / C 300	A 450 / B 300
A 350 / H 400	A 500 / H 300 / C 400	A 450 / B 350
A 350 / H 450	A 500 / H 350 / C 400	A 450 / B 400
A 350 / H 500	A 500 / H 400 / C 400	A 500 / B 300
A 400 / H 350		A 500 / B 350
A 400 / H 400		A 500 / B 400

Tipps zur Planung eines Sonnensegels finden Sie unter www.caravita.de/sonnensegel-planen-und-realisieren



ALL SEASON

Sonnensegel für jedes Wetter

www.caravita.de/allseason

ALL SEASON



Das Sonnensegel All Season spendet die ganze Saison angenehmen Schatten. Dank der robusten Konstruktion ist es auch für große Flächen hervorragend geeignet. Das sturmsichere Segel ist nicht nur für den Einsatz in privaten Gärten, sondern auch perfekt für Kindergärten und auf Spielplätzen geeignet.

Ihre Vorteile

- + Sturmsichere Konstruktion
- + Maßgefertigt nach Kundenwunsch
- + Dauerhafte Installation
- + Geeignet für besonders große Segel

Formen Individuell

Max. Größe 72 m²
(weitere Größen auf Anfrage)

Technische Details

Tuch Wasserdurchlässiges HDPE-Netzgewebe in 16 Farben.
Robustes Gewebe, durchlässig für Wasser und Luft, filtert bis zu 98% der UV-Strahlen.
Die Farbkarte der Tentmesh-HDPE-Gewebe finden Sie auf www.caravita.de

Robuste Verarbeitung Verschweißte Gewebepanzen mit 6 mm Edelstahlseil im rundum laufendem Saum.
Doppelt verstärkte Ecken aus massivem Edelstahl mit Spannvorrichtung. Alle Spannseile sind einzeln justierbar.



Mehr Informationen zu All Season finden Sie hier: www.caravita.de/allseason



ALL SEASON

Edelstahlmast Ø 108

Mast mit 4 mm Wandstärke zum direkten Einbetonieren. Die Verankerung durch eine Bodenhülse ist nicht möglich. Eine flache Edelstahldeckkappe ist im Preis enthalten. Die fertige Höhe über dem Boden verringert sich um die Einbautiefe.



Stahlmast Ø 102

Mast mit 5 mm Wandstärke zum direkten Einbetonieren. Die Verankerung durch eine Bodenhülse ist nicht möglich. Eine flache Stahldeckkappe ist im Preis enthalten. Die fertige Höhe über dem Boden verringert sich um die Einbautiefe.



Drei-Wege-Spannschloss

Der besonders robusten Konstruktion dient ein massives Drei-Wege-Spannschloss aus Edelstahl als Eckbefestigung (Verstellbereich: ca. 10 cm). Die umlaufenden Kanten werden von einem 6 mm starken Seil aus Edelstahl durchzogen. Das Tuch aus stabilem HDPE-Netzgewebe ist zwar durchlässig für Wasser und Luft, filtert aber bis zu 98% der UV-Strahlung.



Einfache Planung

Die Planung eines Sonnensegels ist einfacher, als Sie denken. Als erstes müssen die Befestigungspunkte des Segels bestimmt werden. Anschließend können Sie die Maße des Segels mit einer Schnur bestimmen. Ausführlichere Tipps zur Planung eines Sonnensegels finden Sie auf: www.caravita.de/sonnensegel-planen-und-realisieren

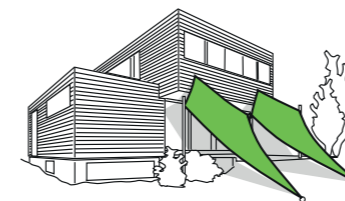
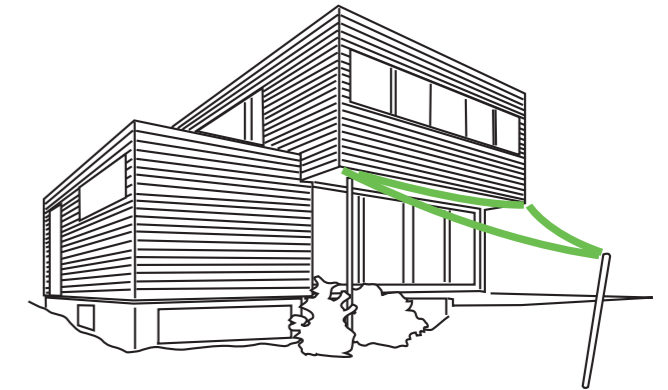

Segel aus zwei Rauten

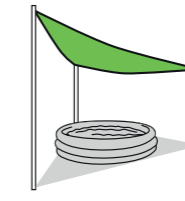

Dreieckssegel über Kinderplanschbecken

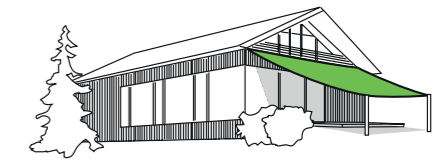

trapezförmiges Sonnensegel als Terrassenbeschattung

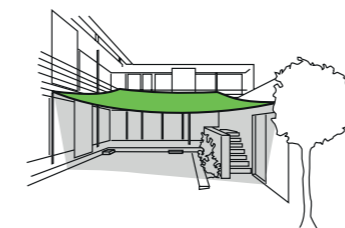

quadratisches Sonnensegel über dem Innenhof

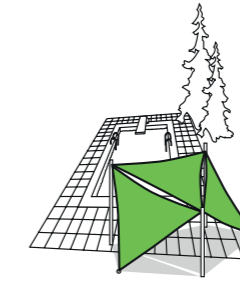

Sonnen-, Wind- und Sichtschutz am Pool

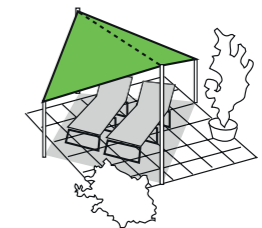

freistehendes Butterfly



vertikal gespannte Segel als Sichtschutz

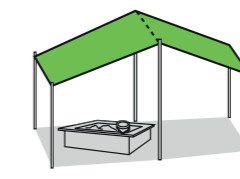

Dachgiebel aus einem rechteckigen Segel

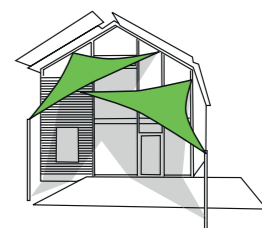

Terrassen- und Fassadenbeschattung

Tipps zur Planung eines Sonnensegels finden Sie unter www.caravita.de/sonnensegel-planen-und-realisieren

Schirmständer

Mobile Ständer

Modellname	Eigengewicht	Samara & Supremo	Big Ben, Amalfi & Amalfi DUO 1, Centro, Scala	Amalfi DUO 2 & Amalfi QUADRO	Material	Seite
Verona 100 Air	100 kg	✓	–	–	Beton	78
Turin 100 Air	100 kg	✓	–	–	Beton	78
Paris 85*	85 kg	✓	–	–	Beton	79
Rom 90*	90 kg	✓	–	–	Granit	79
Oslo Z / P**	42 kg	✓	–	–	Stahl	79
Genf Z / P**	85 kg ***	✓	–	–	Stahl	79
Monaco 4 Z / P**	25 kg ***	✓	–	–	Stahl	80
Monaco 8 Z / P**	35 kg ***	✓	–	–	Stahl	80
Monaco 16 Z / P**	60 kg ***	✓	–	–	Stahl	80
Dublin 8 Z / P**	30 kg ***	–	✓	–	Stahl	80
Dublin 16 Z / P**	50 kg ***	–	✓	–	Stahl	80
Dublin 24 Z / P**	77 kg ***	–	✓	–	Stahl	80
Boston 24 Z / P**	77 kg ***	–	–	✓	Stahl	81
BB Platte Z / P**	39 kg	–	✓	–	Stahl	81
BBE Platte Z / P**	39 kg	–	✓	–	Stahl	81

* Gegen Aufpreis mit Rollen erhältlich.
 ** Z: verzinkt, P: pulverbeschichtet.
 *** Gewicht ohne Platten. Gewicht einer Platte ca. 20 kg, abhängig vom Material.
 **** Ohne Aufsatzrohr für Belvedere mit Edelstahlrehfuß.
 ***** Nur mit Adapterplatte möglich

Distanzverlängerung

Adapter (Höhe 10 bis 60 cm) als Aufsatz für die Schirmständer bei Big Ben, Grande, Centro und Scala auf Anfrage.

Gewichtsempfehlung für mobile Schirmständer**

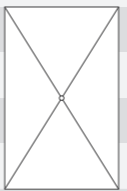
Schirmform	Größe	Gewichtsempfehlung	Möglich mit diesen Schirmständern
	bis 3,5 m	170 kg	Dublin 8 mit 8 Gehwegplatten* / Monaco 8 mit 8 Gehwegplatten*
	bis 4 m	200 kg	Dublin 16 mit 12 Gehwegplatten* / Monaco 16 mit 12 Gehwegplatten*
	bis 4,5 m	250 kg	Dublin 16 mit 12 Gehwegplatten* / Monaco 16 mit 12 Gehwegplatten*
	bis 5 m	290 kg	Dublin 16 mit 16 Gehwegplatten* / Monaco 16 mit 16 Gehwegplatten*
	bis 5,5 m	340 kg	Dublin 16 mit 16 Gehwegplatten* / Monaco 16 mit 16 Gehwegplatten*
	bis 6 m	400 kg	Dublin 24 mit 16 Gehwegplatten*
	bis 6,5 m	450 kg	Dublin 24 mit 16 Gehwegplatten*
	bis 3 x 3 m	170 kg	Dublin 8 mit 8 Gehwegplatten* / Monaco 8 mit 8 Gehwegplatten*
	bis 3,5 x 3,5 m	200 kg	Dublin 16 mit 12 Gehwegplatten* / Monaco 16 mit 12 Gehwegplatten*
	bis 4 x 4 m / 4 x 2 m / 4 x 3 m	250 kg	Dublin 16 mit 12 Gehwegplatten* / Monaco 16 mit 12 Gehwegplatten*
	bis 4,5 x 4,5 m / 5 x 3 m	290 kg	Dublin 16 mit 16 Gehwegplatten* / Monaco 16 mit 16 Gehwegplatten*
	bis 5 x 5 m / 5 x 4 m / 6 x 3 m	390 kg	Dublin 24 mit 16 Gehwegplatten*
	bis 7 x 5 m	470 kg	Dublin 24 mit 24 Gehwegplatten*

Die Angaben dienen als Richtwerte. Bei höheren Lasten z.B. bei windexponierten Lagen empfehlen sich Bodenstützen oder Multicubes.
 Die angegebenen Gewichte können durch den Einsatz von handelsüblichen Bodenverankerungen mit Lastabtragung reduziert werden.
 * handelsübliche Beton-Gehwegplatten 40 x 40 x 5 cm mit ca. 18,4 kg
 ** bei Seitenarmschirmen ist eine Größenkategorie höher auszuwählen

Anschraubständer und Bodenstützen

Modellname	Eigengewicht	Samara & Supremo	Big Ben, Amalfi & Amalfi DUO 1, Centro, Scala	Amalfi DUO 2 & Amalfi QUADRO	Grande	Material	Seite
Pianura K / L	5 / 9 kg	✓	–	–	–	Edelstahl	82
Europa K / L	3 / 4 kg	✓	–	–	–	Edelstahl	82
Bern Z / P* / A2***	3 kg	✓	–	–	–	Edelstahl / Stahl	83
BBK / BBL	3 / 7 kg	–	✓	–	–	Edelstahl	84
BBKE / BBLE	7 / 11 kg	–	✓	–	–	Edelstahl	84
AQ / AL 150	7 / 12 kg	–	–	✓	–	Edelstahl	85
Anschraubfundament	14 kg	✓	✓	–	–	Stahl verzinkt	85
Bodenplatte GR	450 kg	–	–	–	✓	Stahl verzinkt	46
Bodenhülse GR	12 kg	–	–	–	✓	Edelstahl	85

* Z: verzinkt, P: pulverbeschichtet.
 ** Nur für Belvedere mit Edelstahlrehfuß
 *** Erhältlich auch mit Sicherungsstift.

Schirmständer

Verona 100 Air

Mobiler Schirmständer mit Rollen aus Beton mit Kunststoffabdeckung in anthrazit oder graphit
Extras: Flexible Klemmung

Gewicht 100 kg
Größe 75 x 75 cm
Ø Mast 45 - 68 mm



Samara	Supremo
✓	✓

Turin 100 Air

Mobiler Schirmständer mit Rollen aus Beton mit Kunststoffabdeckung in anthrazit oder graphit
Extras: Schnellspannung

Gewicht 100 kg
Größe 75 x 75 cm
Ø Mast 50 - 55 mm



Samara	Supremo
✓	✓

Paris 85

Quadratischer Betonständer mit Griffmulden.
Wetterfestes Edelstahlrohr.

Gewicht 85 kg
Größe 590 x 590 x 120 mm
Ø Mast 25-55 mm

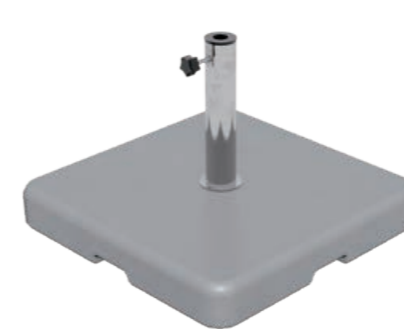

Samara	Supremo
✓	✓

Rom 90

Edler Granitständer mit Griffmulden; abschraubbares und wetterfestes Edelstahlrohr; polierte Oberfläche in grau.

Gewicht 90 kg
Größe Ø 700 mm
Ø Mast 25-55 mm



Samara	Supremo
✓	✓

Oslo

Oslo Z: Feuerverzinkte Stahlplatte mit Aufsatzrohr.
Oslo P: Zusätzlich mit Pulverbeschichtung in beliebiger RAL Farbe.

Gewicht 42 kg
Größe 700 x 700 x 10 mm
Ø Mast 50 mm



Oslo P

Samara	Supremo
✓	✓

Genf

Genf Z: Feuerverzinkte Stahlplatte mit Aufsatzrohr.
Genf P: Zusätzlich mit Pulverbeschichtung in beliebiger RAL Farbe.

Gewicht 85 kg
Größe 1000 x 1000 x 10 mm
Ø Mast 50 mm

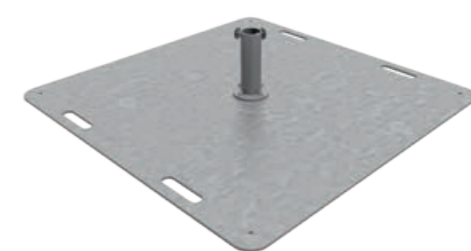

Genf Z

Samara	Supremo
✓	✓

Schirmständer

Monaco 4 / 8 / 16

Mobiler Plattenständer aus Stahl zum Einlegen von Betonplatten mit den Maßen 40 x 40 x 5 cm (nicht im Lieferumfang enthalten). Mit 4 Bodenausgleichsschrauben. Je nach Modellvariante können bis zu 16 Betonplatten eingelegt werden. Die Plattenständer können für den Einsatz von Ampelschirmen ummontiert werden. Ohne Aufsatzrohr für Belvedere mit Edelstahldrehfuß geeignet.

Gewicht Stahlrahmen 25 kg / 35 kg / 60 kg
 Größe 1000 x 1000 x 50 / 100 / 200 mm
 ø Mast 50 mm
 Monaco Z: feuerverzinkt.
 Monaco P: Zusätzlich mit Pulverbeschichtung in beliebiger RAL-Farbe.

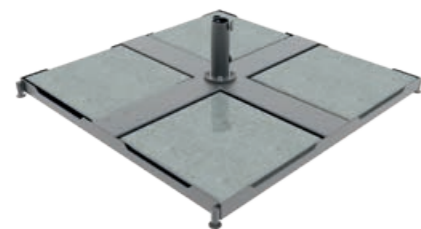

Monaco 4 P

Samara	Supremo
✓	✓

Dublin 8 / 16 / 24

Mobiler Plattenständer aus feuerverzinktem Stahl zum Einlegen von Betonplatten mit den Maßen 40 x 40 x 5 cm (nicht im Lieferumfang enthalten). Mit 4 Bodenausgleichsschrauben. Je nach Modellvariante können bis zu 24 Betonplatten eingelegt werden.

Dublin Z: Feuerverzinkt.
 Dublin P: Feuerverzinkt und zusätzlich mit Pulverbeschichtung in beliebiger RAL-Farbe.

Gewicht Stahlrahmen 30 kg / 50 kg / 77 kg
 Größe 1000 x 1000 x 100 / 200 / 300 mm

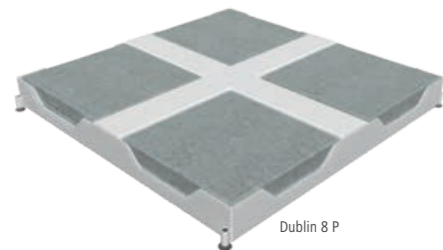

Dublin 8 P

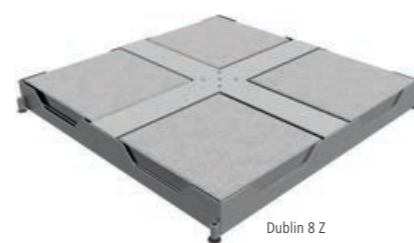

Dublin 8 Z

Big Ben	DUO 1	Amalfi	Centro	Scala
✓	✓	✓	✓	✓

Boston 24

Wie Dublin, nur mit anderen Bohrungen für die Montage von Amalfi DUO 2 und Amalfi QUADRO.

Gewicht Stahlrahmen 50 kg / 77 kg
 Größe 1000 x 1000 x 200 / 300 mm
 Boston Z: Feuerverzinkt.
 Boston P: Feuerverzinkt und zusätzlich mit Pulverbeschichtung in beliebiger RAL-Farbe.



DUO 2	QUADRO
✓	✓

BB Platte

BB Platte Z: Feuerverzinkte Stahlplatte mit Bohrungen.
 BB Platte P: Zusätzlich mit Pulverbeschichtung in beliebiger RAL-Farbe.

Gewicht 39 kg
 Größe 700 x 700 x 10 mm

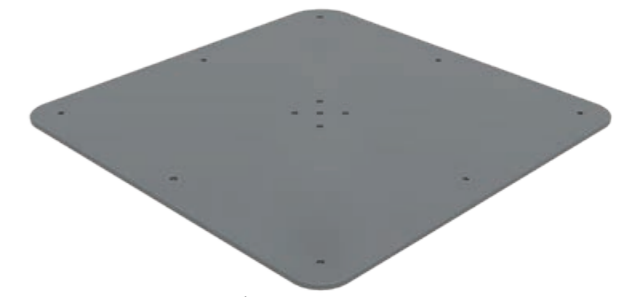

BB Platte P

Centro	Big Ben	DUO 1	Amalfi	Scala
✓	✓	✓	✓	✓

Alucase

Erhältlich für Dublin 8 und Monaco 8 in pulverbeschichteter Ausführung.

Gewicht 8,5 kg
 Größe 1000 x 1000 x 100 mm

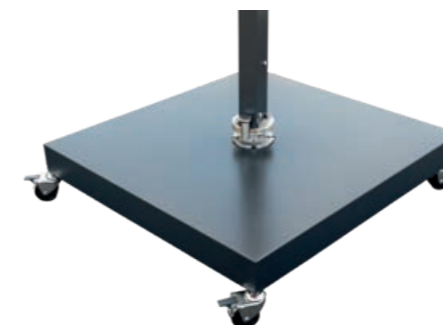

Schirmständer

Bodenhülse Pianura K und L

Edelstahl Bodenverankerung zum Einbetonieren, mit Aufsatzrohr. Das obere Aufsatzrohr kann abgeschraubt werden. Das im Boden verbleibende Unterteil ist dann ebenerdig.

Für Belvedere mit Edelstahldrehfuß wählen sie Pianura KU/LU.

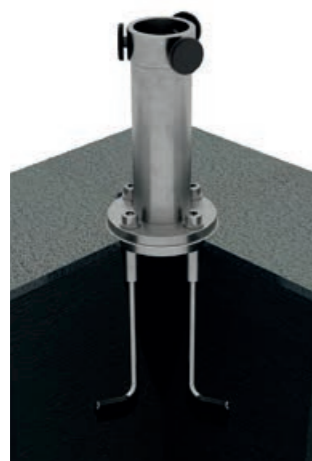

Kurze Ausführung K

Länge 35 cm, ø Mast 50 mm. Die Standardlösung für normale Betonfundamente. Die Größe des Fundaments sollte mindestens 60 x 60 x 60 cm betragen.

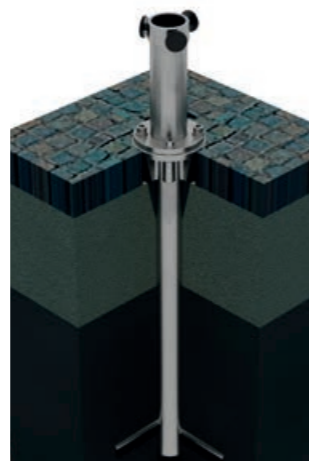

Lange Ausführung L

Länge 61 cm, ø Mast 50 mm. Die Sonderlösung für gepflasterte Böden oder andere Sonderfälle bei denen zwischen Fundament und Boden weiches Erdreich, Sand oder Luft überbrückt werden muss.

Samara	Supremo
✓	✓

Bodenhülse Europa

Edelstahl-Bodenhülse zum Einbetonieren. Das obere Teil der Bodenhülse kann abgenommen werden. Die praktische Verschlussklappe wird durch eine Feder stets geschlossen gehalten.

Das im Boden verbleibende Unterteil ist dann ebenerdig. Mit Diebstahlsicherung. Ohne Aufsatzrohr geeignet für Belvedere mit Edelstahldrehfuß.

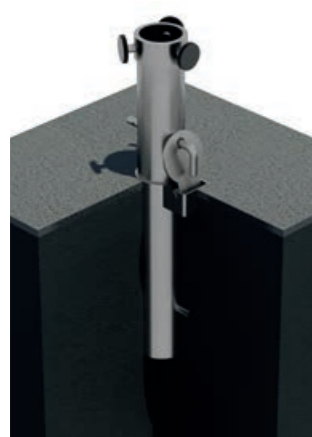

Kurze Ausführung K

Länge 25 cm, ø Mast 50 mm. Die Standardlösung für normale Betonfundamente. Die Größe des Fundaments sollte mindestens 60 x 60 x 60 cm betragen.

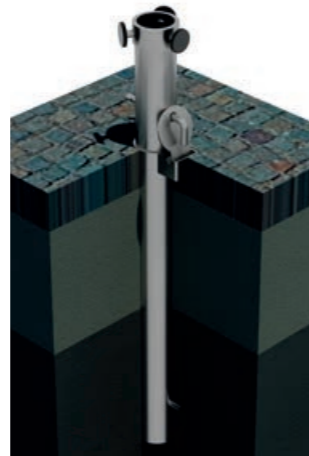

Lange Ausführung L

Länge 50 cm, ø Mast 50 mm. Die Sonderlösung für gepflasterte Böden oder andere Sonderfälle bei denen zwischen Fundament und Boden weiches Erdreich, Sand oder Luft überbrückt werden muss.

Samara	Supremo
✓	✓

Anschraubständer Bern

Ständer zum Anschrauben. Erhältlich in 3 Varianten (v.l.n.r.). A2: Edelstahl, Z: feuerverzinkt, P: pulverbeschichtet. Variante P kann in beliebiger RAL-Farbe beschichtet werden.

Gewicht 3 kg
Höhe 200 mm
ø Mast 50 mm



Samara	Supremo
✓	✓

Schirmständer

Bodenhülsen

Die unauffällige Lösung zum Einbetonieren für feste Schirmstandorte. Mit vier Schrauben wird Big Ben absolut standfest auf der Hülse verschraubt. Wird der Schirm entfernt, bildet die Hülse einen unauffälligen und ebenerdigen Abschluss mit dem Boden.

Kurze Ausführung BBK

Länge 35 cm. Die Standardlösung für normale Betonfundamente. Die Größe des Fundaments sollte mindestens 80 x 80 x 80 cm betragen.



Lange Ausführung BBL

Länge 61 cm. Die Sonderlösung für gepflasterte Böden oder andere Sonderfälle bei denen zwischen Fundament und Boden weiches Erdreich, Sand oder Luft überbrückt werden muss.

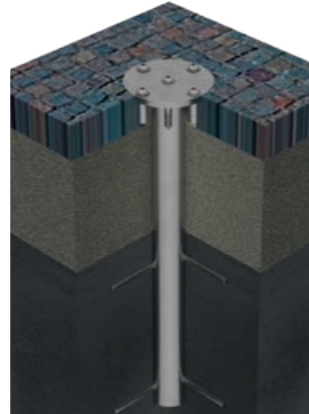

Centro	Big Ben	Amalfi	DUO 1	Scala
✓	✓	✓	✓	✓

Bodenhülsen mit Elektroanschluss

Die praktische Stromversorgung für Big Ben – ganz ohne Kabelsalat. Im wasserdichten Gehäuse ist der Stromanschluss sicher verwahrt. Die Erstinstallation muss von einem Elektriker ausgeführt werden.

Kurze Ausführung BBKE

Länge 35 cm. Die Standardlösung für normale Betonfundamente. Die Größe des Fundaments sollte mindestens 80 x 80 x 80 cm betragen.



Bodenhülsen mit Anschluss für...

- 230 V bei Licht und/oder Motor.
- 400 V sobald Heizstrahler zum Einsatz kommen.

Lange Ausführung BBLE

Länge 61 cm. Die Sonderlösung für gepflasterte Böden oder andere Sonderfälle bei denen zwischen Fundament und Boden weiches Erdreich, Sand oder Luft überbrückt werden muss.



Big Ben	Amalfi	Scala
✓	✓	✓

Bodenhülsen

Edelstahl-Bodenhülse AL

Länge 61 cm. Die Sonderlösung für gepflasterte Böden oder andere Sonderfälle bei denen zwischen Fundament und Boden weiches Erdreich, Sand oder Luft überbrückt werden muss.

Gewicht 12 kg
Länge 610 mm
Größe 240 x 240 mm



DUO 2	QUADRO
✓	✓

Bodenhülse GR

Gewicht 12 kg
Länge 610 mm
Größe 240 x 240 mm



Grande
✓

Anschraubfundament

Feuerverzinktes Metallrohr mit Spiralgewinde zum Eindrehen in den Boden. Für alle tragfähigen Böden einsetzbar. Extrem standsicher. Geeignet zur festen Installation und trotzdem leicht rückbaubar und wiederverwertbar.

Gewicht 14 kg
Länge 1300 mm
Ø 140 mm



Samara	Supremo	Centro	Big Ben	Amalfi	DUO 1	Scala
✓	✓	✓	✓	✓	✓	✓

Wetterschutz

Mit CARAVITA genießen Sie die Zeit im Freien auch bei regnerischem Wetter, an kühlen Tagen und spät am Abend. Für die Zusammenstellung Ihrer individuell auf Sie abgestimmten Wetterschutzlösung bietet CARAVITA Ihnen viele Möglichkeiten:

Halten Sie Ihre Gäste trocken

Moderaten bis höchsten Regenschutz erreichen Sie durch die Wahl des passenden Tuchs. Für den Privatgebrauch genügt meist ein Acryl Markisentuch. Gastronomen greifen häufig zum dichteren All Weather oder Ferrari Preconstraint 302. Mit Regenrinnen schließen Sie die Lücken zwischen mehreren Schirmen. Seitenplanen schützen vor Luftzug und seitlich einfallendem Regen.

Regenrinne

Tipp: Bestellen Sie sich die Vorrichtung für diesen nützlichen Wetterschutz gleich mit, um stets flexibel Nachrüsten zu können.



Schaffen Sie eine warme Oase

Abnehmbare Infrarot-Heizstrahler lassen sich leicht an Ihrem Schirm montieren. Sonnenschirm Big Ben kann als Profilösung mit einem integrierten Heizsystem ausgestattet werden, bei dem die Kabel geschützt und unsichtbar im Inneren des Schirms verlaufen.

Machen Sie die Nacht zum Tag

Die Big Ben Schirmbeleuchtung schafft ein stilvolles Ambiente auf Ihrer Terrasse. Profis greifen zu Sonnenschirm Big Ben mit integriertem Lichtsystem Elegance inklusive Dimmer und Fernsteuerung.

Regenrinne Free

Als Free Variante ist die Regenrinne nur an einer Sonnenschirmseite zu befestigen.



Details zu den einzelnen Optionen finden Sie auf den folgenden Seiten.



Licht und Heizung (S. 36 – 37)



Seitenplanen (S. 87)



CARAVITA Schirmtücher (S. 91 – 93)

Seitenplanen



Geschlossene Seitenplane
Optionale Tür für alle Typen und Versionen erhältlich.

Seitenplane mit Klarsicht-Fenster
Auch erhältlich mit Moskitonetz.

Ergänzen Sie Ihren Schirm mit Seitenplanen aus Premium Markisentuch oder anderen hochwertigen Spezialstoffen. Seitenplanen gibt es in verschiedenen Ausführungen: Geschlossen, mit Moskitonetz oder Fenster aus transparenter Folie. Alle Ausführungen auch mit Tür erhältlich.

Samara*	Supremo*	Big Ben*
✓	✓	✓

* nur mit Stützstangen



Einhängen der Seitenplane

Die Seitenplanen werden mit Karabinerhaken an den Schirmstreben befestigt. Klettband verbindet Sonnenschirm und Seitenplanen lückenlos miteinander.

Ohne Strebenabstützung nicht möglich



Typ Lux: Alu-Stange im Saum

Typ Lux der Seitenplanen verfügt über einen Hohlraum zum Einschieben von Aluminiumstangen. Diese geben den Seitenplanen zusätzliche Stabilität.



Verbindung mit Reißverschluss

Mittels Reißverschluss lassen sich die einzelnen Seitenplanen zusammenfügen. So wird der Schirm im Handumdrehen zum Pavillon.

Werbedruck



Siebdruck

Acryl-Tuch lässt sich hervorragend im Siebdruckverfahren bedrucken. Ihr Logo oder Motiv kann bis zu 4 Farben enthalten (ohne Rasterdruck).

Bitte fordern Sie bei Bedarf ein kostenloses, unverbindliches Angebot an.

Sonnenschirm-Konfigurator

Sie sind auf der Suche nach dem passenden Sonnenschirm?

Der CARAVITA Konfigurator hilft Ihnen bei der Auswahl. Sie bestimmen die Schirmart, die Farbe und den Stoff des Schirmdachs, das Aussehen des Masts sowie das komplette Zubehör – und mit einem Klick erscheint Ihr neuer Sonnenschirm virtuell vor Ihnen. So einfach kann die Schirmauswahl sein!

Gestalten Sie ganz leicht Ihren persönlichen Sonnenschirm unter www.caravita.de/konfigurator



Modell ▾
Form ▾
Größe ▾
Tuchfarbe ▾
Gestellfarbe ▾
Volant ▾
Zubehör ▾

PDF Download

Händler finden



Qualität an der Sie lange Freude haben.

Für CARAVITA Sonnenschirme werden ausschließlich Stoffe in Premium-Qualitäten der führenden Hersteller verwendet. Diese bieten Ihnen eine hervorragende Witterungsbeständigkeit bei besten Sonnenschutz-eigenschaften.

Welcher Schutzfaktor ist ideal für Sie?



Der UV-Schutzfaktor (UPF) gibt Ihnen Auskunft über die Sonnenschutz-wirkung des Schirmtuchs. Je höher der Wert, desto besser die Wirkung.

Typ	Merkmale	Eigenschutzzeit der Haut in Minuten	Eigenschutz durch den Sonnenschirm in Minuten		
			 UPF 12	 UPF 30	 UPF 50+
1	helle Haut, Sommersprossen, blonde oder rote Haare, blaue oder grüne Augen	5 – 10	60 – 120	150 – 300	250 – 500
2	helle Haut, blonde Haare, blaue oder grüne Augen	10 – 20	120 – 240	300 – 600	500 – 1000
3	dunkle Haare, blaue Augen	20 – 30	240 – 360	600 – 900	1000 – 2000
4	dunkle Haut, dunkle oder schwarze Haare, dunkle Augen	~ 45	~ 540	~ 1350	~ 2250
5	dunkle Haut, schwarze Haare	~ 60	~ 720	~ 1800	~ 3000
6	schwarze Haut, schwarze Haare, schwarze Augen	~ 90	~ 1080	~ 2700	~ 4500

Entdecken Sie die große CARAVITA Stoffvielfalt unter www.caravita.de/farben



Tücher

Acryl



Der bewährte Markisenstoff Acryl ist aus 100 % spinndüsen-gefärbtem Marken-Acryl-Gewebe gefertigt. Dabei werden die Farbpigmente – anders als bei der klassischen Garnfärbung – schon bei der Faserproduktion eingebracht. Das sorgt für einen zuverlässigen Schutz vor schädlicher UV-Strahlung und sichert dauerhaft brillante Farben bzw. beständige Wetter- und Lichtechtheit. Darüber hinaus ist das Acryl-Gewebe besonders reißfest und dank einer speziellen Schutzimprägnierung auch schmutz- und wasserabweisend. Die verlässliche Lösung für den langfristigen Outdoor-Einsatz.

- Wasserdicht von 300 – 370 mm Wassersäule, EN 20811
- Hohe Farb- und Wetterechtheit (7 – 8) von 8
- Wasser- und schmutzabweisend
- 100 % Acryl 285 – 300 g/m²
- Werbeaufdruck auf Schirmdach und Volant möglich



Diese Farben erhalten Sie auch in der Qualität **All Weather**. Alle Vorteile von Acryl.

Wasserdicht bis 1000 mm Wassersäule, EN 20811.

Tentmesh

Tentmesh ist ein Netz aus UV-beständigen Flach- und HDPE-Garnen. Es reduziert, je nach Farbe, UV-Strahlen zwischen 91 % und 98 % und Sonnenstrahlen zwischen 77 % und 96 %. Weil Tentmesh wasserdurchlässig ist, stellt das Gewebe die optimale Lösung für die Konstruktion flach gespannter Segel dar. Sonnenschirme, die ganzjährig im Einsatz sind, können ebenso mit Tentmesh bespannt werden.

- Schirme bis zu einer Kantenlänge von 4 m können mit Tentmesh bezogen werden. Nicht geeignet für Big Ben Freestyle.
- Netz aus UV-beständigen, Flach- und HDPE-Garnen
- Reduziert UV-Strahlen zwischen 91 % – 98 %
- Reduziert Sonnenstrahlen zwischen 77 % – 96 %
- Bestens geeignet für den leichten Membranbau
- Flächengewicht: ca. 340 g/m²

Acryl LUMERA

Der innovative Acryl-Stoff Lumera wird mit der speziellen CBA-Faser (Clean Brillant Acryl) gewebt. Diese bietet neben allen Vorteilen des Acryl-Gewebes noch einige weitere Pluspunkte. Die Acrylmultifilament-Faser verfügt über eine glattere und dichtere Oberfläche. Dadurch kommen die Farben noch satter und strahlender zur Geltung und die Leuchtkraft des Stoffes wird für lange Zeit erhöht.

- Wasserdicht bis 460 mm Wassersäule, EN 20811
- Hohe Farb- und Wetterechtheit (7 – 8) von 8
- Wasser- und schmutzabweisend
- 100 % Acryl 290 g/m²
- Werbeaufdruck auf Schirmdach und Volant möglich

Ferrari Precontraint 302

Diese PVC beschichtete Sonnenschutzmembrane ist besonders robust und strapazierbar. Die absolute Wasserundurchlässigkeit sowie die schwere Entflammbarkeit sind zudem zwei Eigenschaften, die man bald zu schätzen weiß.

- Nicht geeignet für Big Ben Freestyle und Belvedere
- Polyestergewebe mit PVC-Beschichtung
- Absolut wasserundurchlässig
- Schmutzabweisend
- Schwer entflammbar (B1 nach DIN 4102)
- Hohe Farbechtheit (7 – 8 von 8, DIN EN ISO 105-B02)
- Flächengewicht 480 g/m²
- Werbeaufdruck auf Schirmdach und Volant möglich



Tempoteststar FR

Die Stoffkollektion von Tempoteststar von PÀRA ist ein schwer entflammables Gewebe, welches mit der anerkannten Brandschutzklasse B1 ausgezeichnet ist. Das 100 % spinndüsengefärbte, hochwertige Polyester ist in vielen Farben verfügbar und die Speziallösung für Einsatzzwecke, bei denen Brandschutz eine zentrale Rolle spielt.

- Brandschutzklasse B1 (DIN 4102)
- Öl-, wasser- und schmutzabweisend
- Hohe Farb- und Wetterechtheit (7 – 8 von 8 DIN EN ISO 105 B04)
- Wasserdicht bis 300 mm Wassersäule, UNI EN 20811
- 100 % spinndüsengefärbtes Polyester 300 g/m²



Acryl ProNature



Mit Acryl ProNature bietet CARAVITA eine Neuheit, die es in sich hat: Das mit einem Finish behandelte Gewebe sorgt für reine Luft. Mittels Photokatalyse werden Schadstoffe wie Stickstoffoxide, Schwefeloxide und organische Stoffe eliminiert, also auch Gerüche neutralisiert. Für einfach mehr nachhaltige Lebensqualität. Die Spezifikationen dieses raffinierten Gewebes sind dabei wie beim herkömmlichen, bewährten Acryl-Gewebe.

- Wasserdicht von 300 – 370 mm Wassersäule, EN 20811
- Hohe Farb- und Wetterechtheit (7 – 8) von 8
- Wasser- und schmutzabweisend
- 100 % Acryl 285 – 300 g/m²
- Werbeaufdruck auf Schirmdach und Volant möglich

Mehr erfahren auf www.caravita.de/nature



Entdecken Sie die große CARAVITA Stoffvielfalt unter www.caravita.de/farben



Impressionen

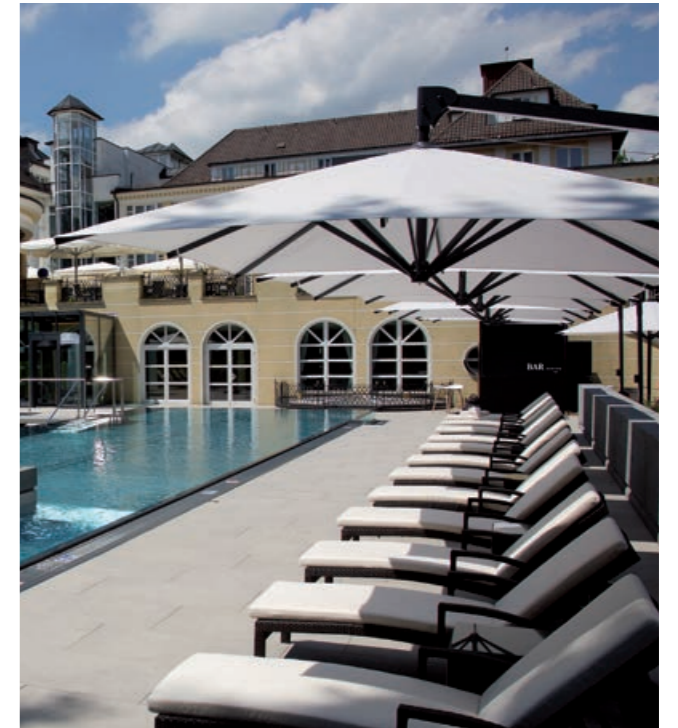

Garantiebedingungen

1. Allgemeine Hinweise

Durch den Erwerb eines CARAVITA Produktes stehen dem Vertragspartner der CARAVITA GmbH die gesetzlichen Gewährleistungsansprüche zu. Diese Ansprüche werden durch eine Garantie nicht eingeschränkt.

2. Garantiedauer

Zusätzlich zu den gesetzlichen Ansprüchen räumt die CARAVITA GmbH dem Vertragspartner eine Garantieleistung für eine Dauer von 5 Jahren ab dem Rechnungsdatum ein.

3. Garantiewirksamkeit

Die Garantieleistung gilt in allen Mitgliedstaaten der Europäischen Union.

4. Garantieschutz

Die Garantieleistung umfasst:

- die Funktionalität der Gestellprofile
- die Funktionalität der Verbindungselemente
- die Farbbeständigkeit der Schirmbespannung (Alterungsprozesse der Faser, um mehr als einen Punkt auf der Farbbechtheitsskala nach Lichtechtheit (DIN EN ISO 105-B02))

Von der Garantie umfasst sind folgende Schirmmodelle der Selection-Serie:

- BigBen
- Amalfi
- Grande
- Supremo
- Samara
- Scala
- Centro

5. Ausschluss der Garantie

Nicht von dieser Garantie umfasst sind Schäden oder Mängel aus nicht vorschriftsmäßiger Handhabung sowie Nichtbeachtung der Einbauvorschriften und Gebrauchsanweisungen.

6. Kontaktaufnahme im Garantiefall

Ein Garantiefall ist nach bekannt werden zu melden an:

CARAVITA GmbH, Am Au Graben 21, 85080 Gaimersheim, Telefon: +49 8458 603890

7. Leistungen im Garantiefall

Mängel an von der Garantie umfassten Produktkomponenten werden wir innerhalb angemessener Frist nach Mitteilung des Mangels begutachten und bei Vorliegen der Garantievoraussetzungen unentgeltlich beseitigen.

Die zu diesem Zweck erforderlichen Aufwendungen, insbesondere Transport-, Wege-, Arbeits- und Materialkosten werden von uns getragen.

Über diese Nachbesserung hinausgehende Ansprüche werden durch diese Garantie nicht eingeräumt. Nachbesserungsarbeiten werden, soweit möglich, am Aufstellungsort, sonst in unserer Kundendienstwerkstatt durchgeführt.

Garantieleistungen bewirken weder eine Verlängerung noch einen Neubeginn der Garantiezeit für dieses Gerät; ausgewechselte Teile gehen in das Eigentum von CARAVITA über.

Stand: 01.01.2021

Perea Pergola-Markisen und Lamaxa Lamellendächer von WAREMA



WAREMA Lamaxa L70



WAREMA Perea P40



WAREMA Perea P70



Erfahren Sie mehr: www.warema.de



CARAVITA®

Part of
WAREMA GROUP

www.caravita.de

Änderungen vorbehalten. Keine Haftung für Druckfehler.

Selection_2000_DE_01.02.2022